

# The hadron super string theory.(1)

This is a string theory of the hadron size by

The Elementary Particle Pulsation Principle.

## Hadron superstring theory.

The wave pattern is a string of the super string theory.

- The mass is zero.
- It vibrates at velocity of light.
- It is a resident of the four-dimensional space.
- It has supersymmetry.

A figure of atomic nucleus structure and the nuclear force by the elementary particle pulsation principle.

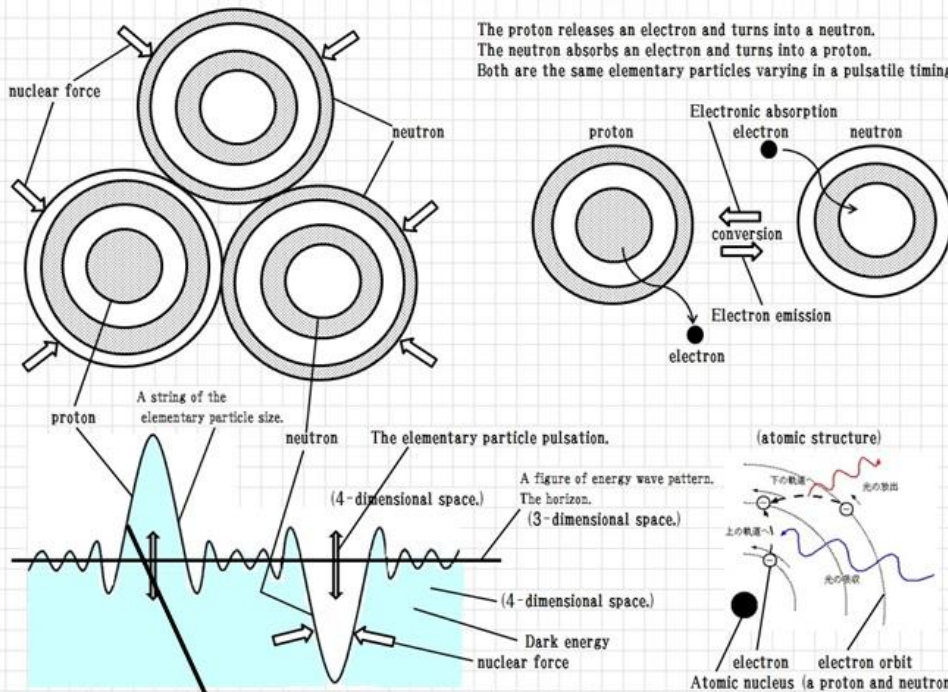

## Hadron superstring theory.

The wave pattern is a string of the super string theory.



# A pulsation hypothesis leads a super string and a quark theory.

(A string theory of the elementary particle size.)

(image)

The fault of the initial string theory, A hadron of mass zero, The quark which came close.  
 Quark A and quark B, The vibration of the same thing, Both are not separate existence.  
 A matter wave holds a quark, A matter wave lets a quark vibrate, A matter wave is elastic body.  
 One quark turns into quark A, quark B, quark C. The trip (the horizon) of the wave is film space.  
 The trip (the horizon) of the wave is 3-dimensional space, All the mass becomes the light in that.  
 The elastic film covering a quark, The mass of the hadron is zero in that.

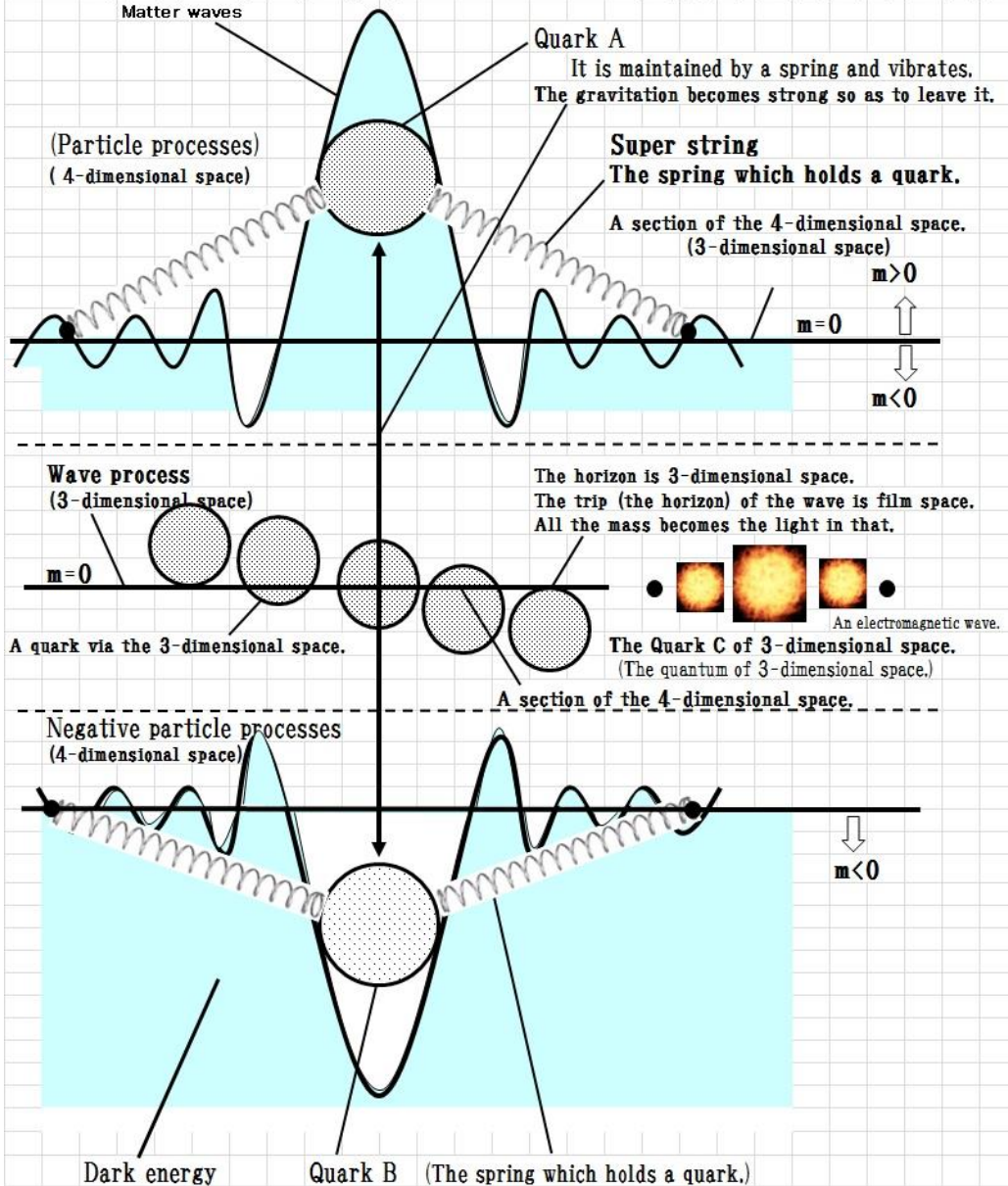

The defect of the early string theory. A hadron of mass zero. The quark which came close. The theory was not able to explain the state. Quark A and quark B. The vibration of the same thing. Both are not separate existence. A matter wave holds a quark. A matter wave lets a quark vibrate. A matter wave is elastic body. One quark turns into quark A, quark B, quark C. The trip (the horizon) of the wave is three-dimensional space. The trip (the horizon) of the wave is film space. The mass of the hadron is zero in that.

All the mass becomes the light in that.

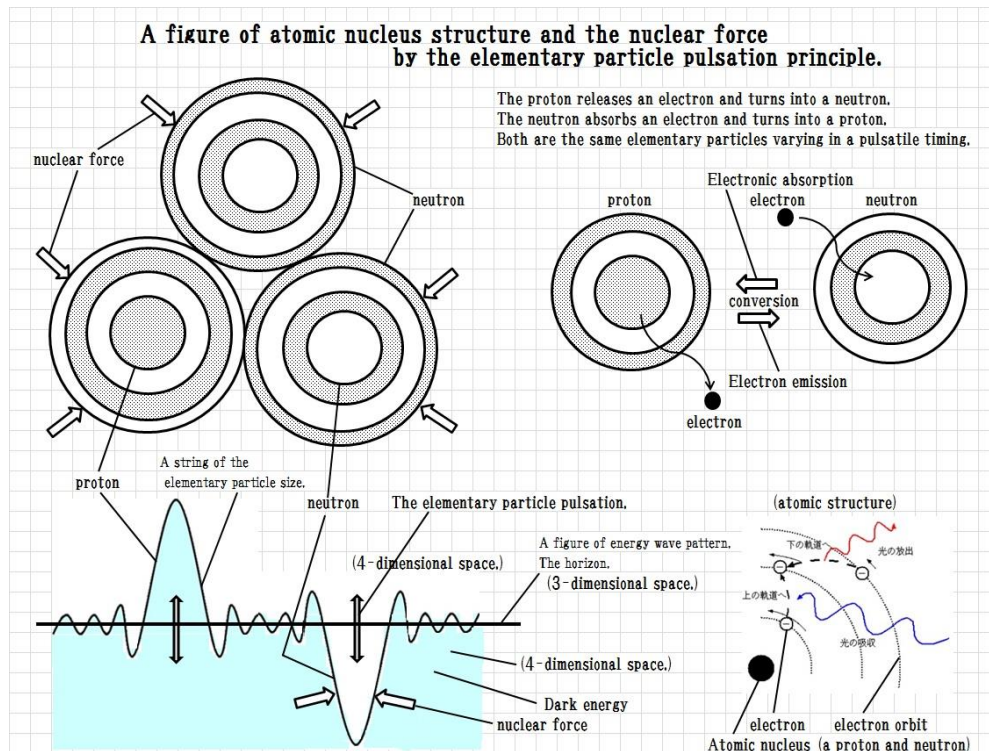

YOUTUBE 「4-dimensional space.」 hikari368 (Honjou). 215533aces.





# A pulsation hypothesis elucidates the mystery of the spin.

- \* Each a pulsation hypothesis process is equal with a spin. The particle process is equal with a half-integer spin. The minus number particle process is equal with a half-integer spin. The wave process is equal with an integer spin.
- \* Pulsatile particle trip and a half-integer spin 1/2 are equal to the fermion such as an electron, a proton, a neutron, a positron, the quark. The mass is  $m > 0$ .
- \* Wave trip and spin 2/2 are the same as BOSE particle. The mass is  $m = 0$ . The speed is light  $C$ .
- \* Difference in pulsatile trip is a difference of the spins (an integer and half-integer). Both are differences of the timings. The action is a large difference.
- \* The elementary particle pulsation principle proposes a superstring theory of the size of atomic particles. The hadron becomes mass zero (point) by a wave trip and pulsates in four-dimensional space. As for the current superstring theory, (string) is not a point. I do not adapt myself to standard theory. A problem of the dimensional compactification. By the experiment cannot inspect it.
- \* The superstring theory of the elementary particle size fits quantum field theory to treat an elementary particle as a point and unties gravity and dark energy, the mystery of the double slit experiment.

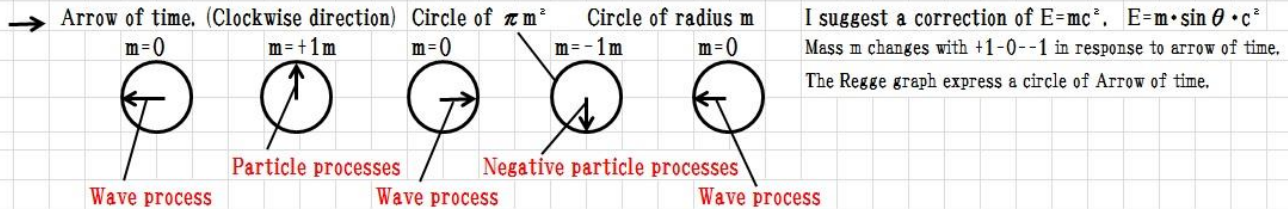

スピン	$\frac{0}{2}$	$\frac{1}{2}$	$\frac{2}{2}$	$\frac{3}{2}$	$\frac{4}{2}$	... An integral multiple of Planck $h$ .
-----	---------------	---------------	---------------	---------------	---------------	--

- Fermion
  - Electron
  - Proton
  - Proton
  - Quark
  - Positron
- Bose particle
  - Photon

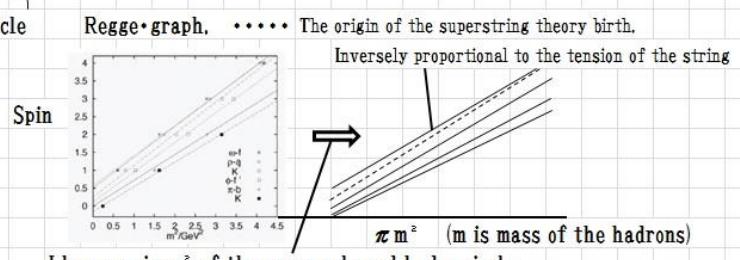

I hung  $\pi$  in  $m^2$  of the cross axle and had a circle.  
 Translation did a straight line to the right direction.

# Dark energy pulsating principle. Image picture.

In 1980, presented at the physical society.  
 Found the presence of dark energy in 1998, after 18 years, but what's the mystery.  
 Nature is constantly in flickering at ultra high speeds cannot be observed.  
 Filled with dark energy space, bring the flickering and pulsating.

**Particle size-black hole hypothesis**  
 Equivalent pulse hypothesis empty dead space and micro black holes.  
 Photon micro-black hole is in the graviton.  
 Elementary particle physics  
 And the pulse of the universe scale equivalent.

Schrodinger  
 Matter waves of the wave equation  
 (Particle processes)  
 Elementary pulsation  
 (4-dimensional space)

$mc^2 > 0$   
 $\updownarrow$   
 $mc^2 = 0$   
 $\updownarrow$   
 $mc^2 < 0$

(Wave process) Speed of light  
 Dark energy Energy density  
 Namespace aware (3-dimensional space)  
 Membrane space  
 Vacuum  
 $mc^2 > 0$   
 $\updownarrow$   
 $mc^2 = 0$   
 $\updownarrow$   
 $mc^2 < 0$   
 Convergence and divergence of energy

(negative particles travel) (4-dimensional space) Vacuum  
 $mc^2 > 0$   
 $\updownarrow$   
 $mc^2 = 0$   
 $\updownarrow$   
 $mc^2 < 0$

Dark energy Micro-black hole (Pulsating hypothesis empty scarce space)  
 (Black holes in the universe)

4-dimensional space (the invisible world)  
 Photon Group

3-dimensional space (Visible world)  
 Earth, Mountains, City, Field

Movie film (switching piece)

4-dimensional space (the invisible world)

Black hole is filled. Meet the space light (Photon Group)



# The difference between the force of gravity and the electromagnetic force.

(Image picture)

Electromagnetic force is a direct response of the energy of the photon and photon ene

Photon energy is not involved in gravity.

Gravity is the effect of dark energy into space was eliminated.

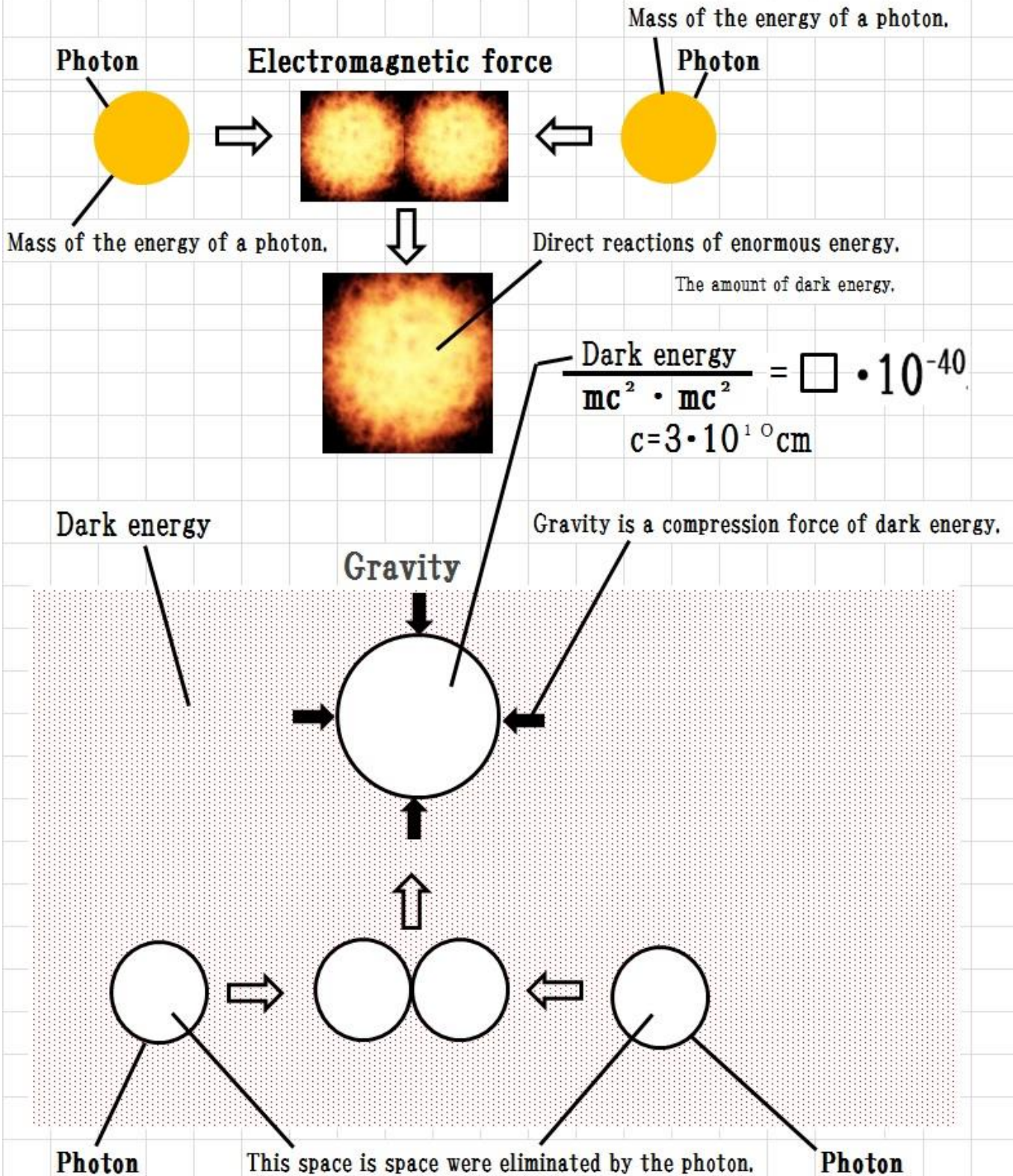

# 素粒子脈動原理が導く、ハドロン超ひも理論。

(素粒子サイズのひも理論。)

- \* 初期ひも理論の欠点。質量ゼロのハドロンやクオークの接近等の矛盾を解消する。
- \* クオーク A とクオーク B は同じものが振動している。両者は別々の存在ではない。
- \* クオークを保持して振動させている弾性体は暗黒エネルギーの波、物質波である。
- \* 4次元空間で振動している一つのクオークが粒子行程、波行程、負粒子行程にて姿を変えて、クオーク A、クオーク B、クオーク C (3次元空間) に変わる。
- \* 波行程 (3次元空間、膜宇宙) にて、ハドロンの質量はゼロ。全質量が光になっている。



# 素粒子脈動原理が導く、超ひも・クォーク理論。(イメージ図)

(素粒子サイズのみも理論。)

- \* 初期ひも理論の欠点。質量ゼロのハドロンやクォークの接近等の矛盾を解消する。
- \* クォークAとクォークBは同じものが振動している。両者は別々の存在ではない。
- \* クォークを保持して振動させている弾性体は暗黒エネルギーの波、物質波である。
- \* 4次元空間で振動している一つのクォークが粒子行程、波行程、負粒子行程にて姿を変えて、クォークA、クォークB、クォークC(3次元空間)に変わる。
- \* 波行程(3次元空間、膜宇宙)にて、ハドロンの質量はゼロ。全質量が光になっている。

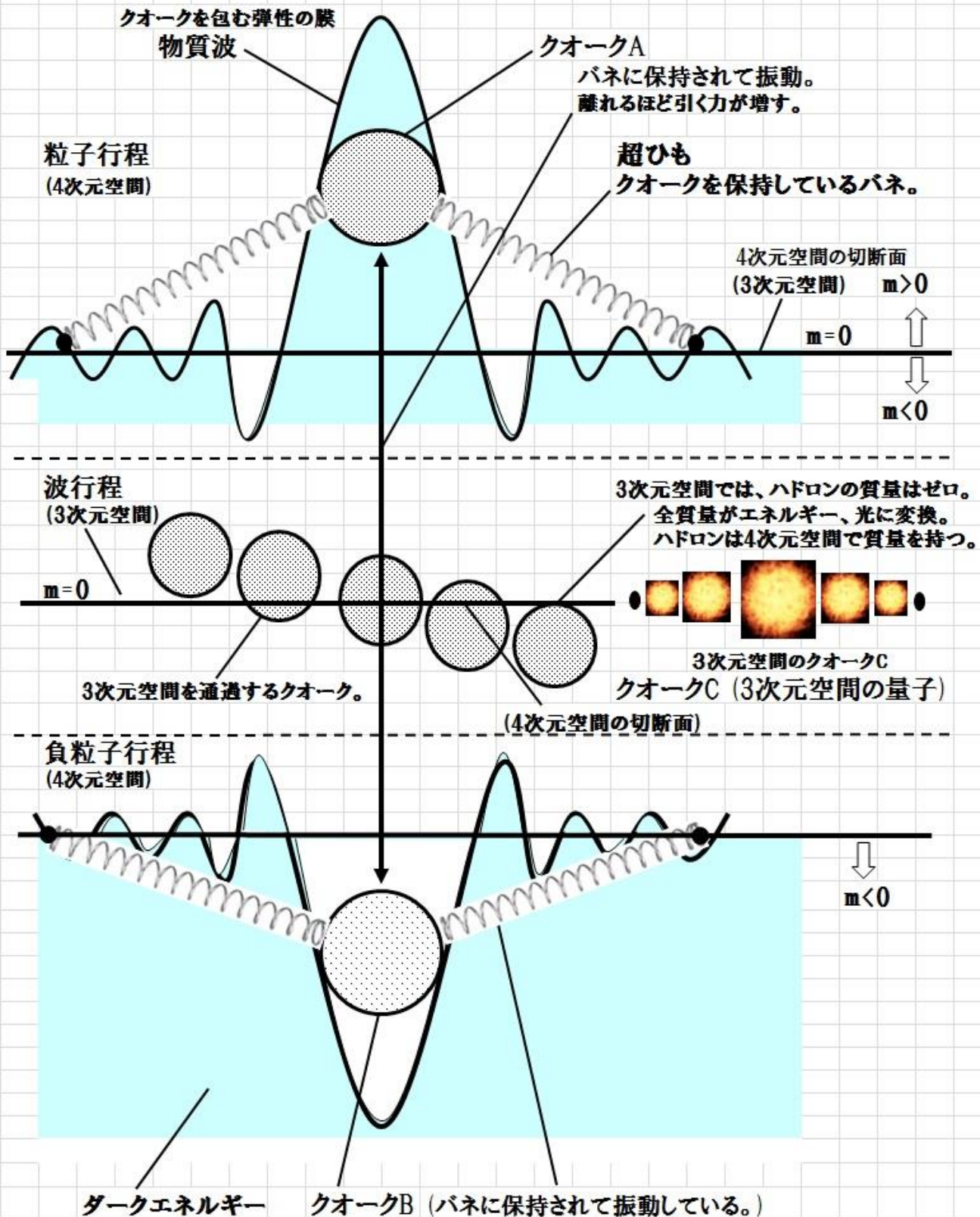



## 素粒子脈動原理による原子核構造と核力の図説。

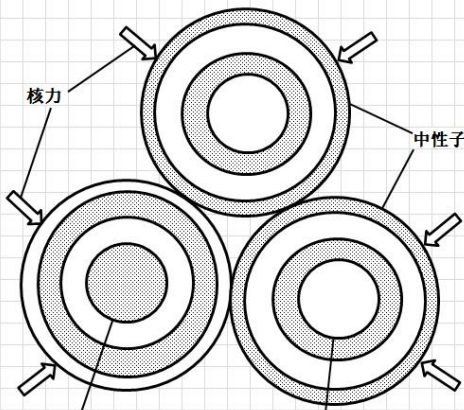

- \* 脈動する陽子と中性子が核力によって結合している。
- \* 核力は陽子や中性子の波紋の谷と山、谷と谷が接触した際の暗黒エネルギーからの圧縮力であると理解できる。
- \* 重力も光子と光子とが接触した際の暗黒エネルギーからの圧縮力であり、核力と重力とは類似の作用力である。
- \* 核力は核子と核子との接触による近接作用であり、核内の作用。
- \* 原子核の殻模型と液滴模型とに対応している。
- \* 陽子と中性子は脈動のタイミングが違うだけで同じ素粒子に見える。
- \* 電子を放出、吸収して陽子と中性子は相互変換する。
- \* 両者は電子の静止質量分に相当する質量の差がある。
- \* 陽子も中性子も偶数個だとボソンとして振る舞い、奇数個だとフェルミオンとして振る舞う。超弦理論のレベルではない、素粒子サイズにて超対称性が現れることにも対応する。
- \* 陽子や中性子を脈動原理によるクォーク理論や素粒子サイズの超弦理論としても理解可能。
- \* 陽子や中性子は4次元空間で脈動し、波行程では質量ゼロになる。
- \* 核子の脈動による波紋の谷が電子軌道であり、電子はその軌道を周回している。陽子や中性子、電子等は実在する粒子である。
- \* 素粒子脈動原理は、核力・重力・電磁気力を統一的に記述する。

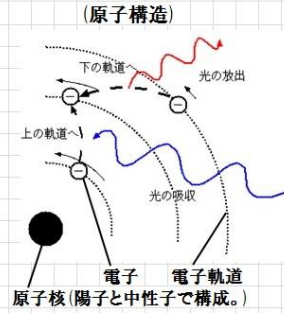
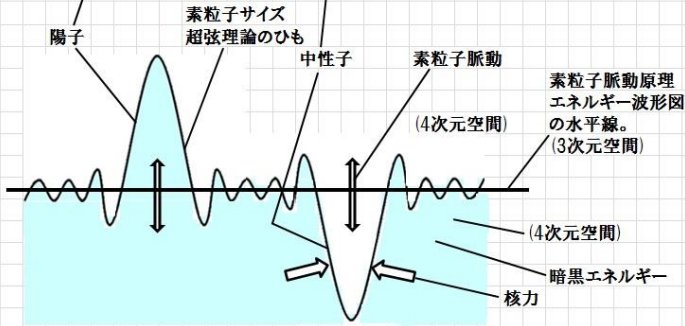

## 暗黒エネルギー脈動原理のイメージ図。

1980年、物理学会で発表した理論物理の仮説。 18年後の1998年に暗黒エネルギーの存在が発見されたが、その正体は謎。自然は観測できない超高速で明滅を繰り返している。暗黒エネルギーが宇宙空間に満ち、その脈動が明滅をもたらす。

### 暗黒エネルギー脈動原理

脈動原理が解明する量子力学の幾何学

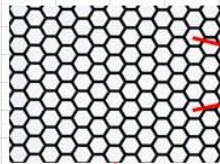
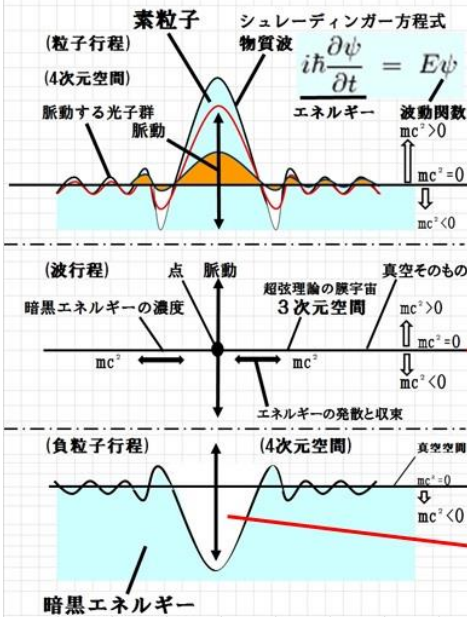

4次元空間 (見えない世界)  
ミクロのホワイトホールが充滿。

3次元空間 (見えている世界)

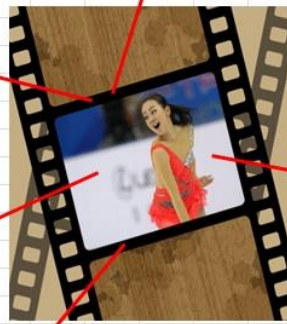

映画フィルム (コマの切り替え)

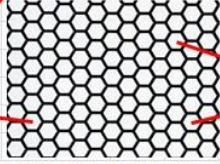

4次元空間 (見えない世界)  
ミクロの  
ブラックホールが充滿。

宇宙空間を満ちる光 (光子群)



## 脈動仮説がスピンの謎を解明する。(2)

- \* 素粒子脈動原理の各行程とスピンとが対応している。粒子行程、負粒子行程は半整数スピン、波行程は整数スピンと対応する。
- \* 脈動の粒子行程、半整数スピン $1/2$ は電子、陽子、中性子、陽電子、クォーク等のフェルミ粒子に対応し、質量 $m > 0$ を持つ。
- \* 脈動の波行程、整数スピン $2/2$ は光子、等のボーズ粒子に対応し、質量 $m = 0$ で光速で伝播する。
- \* 脈動の行程の違いはスピンの整数、半整数に対応し、両者はタイミングの差ではないが、その作用は大幅な違いとなっている。
- \* スピン $h$ は (半径が整数の円)/(半径が1の円)  $\times 1/2$ である。1/2は円の半分である中心(回転軸)を表している。
- \* スピンは回転する時間の矢の円を表し、プランク定数  $h$ の整数倍になっている。

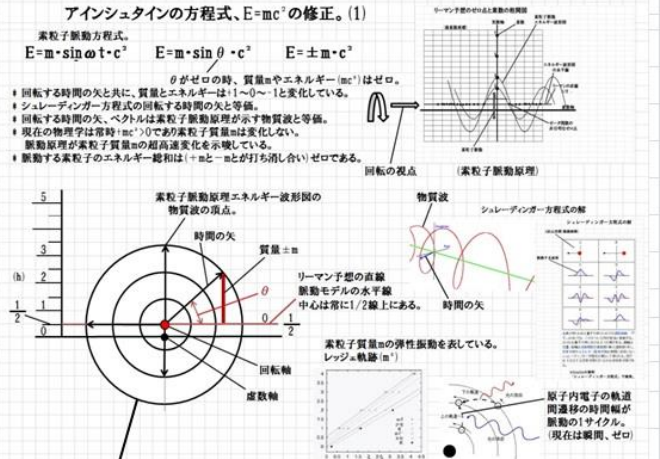
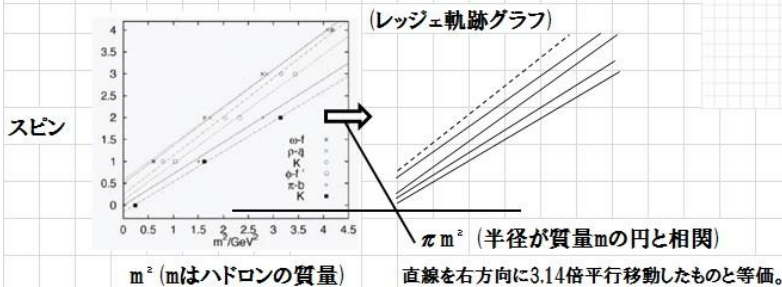
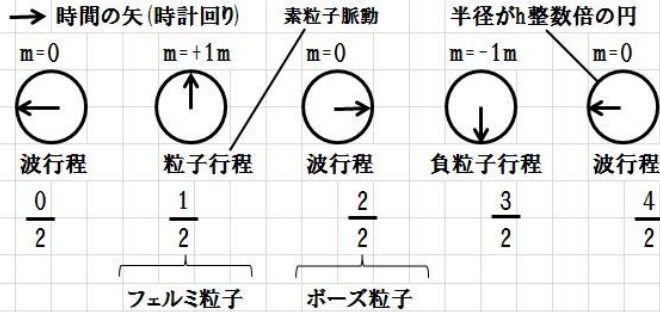

レジュエ軌跡グラフが表す時間の矢の回転円。  
 円の大きさはプランク $h$ の整数倍。  
 原子の電子軌道に対応して飛び飛び。  
 半径が質量 $m$ の円と相関している。半径が $1m$ の整数倍の円。