

キャリーワゴンスペアホイール W1-187 / W2-426

共通取扱説明書

このたびは、本製品をお買い上げいただき誠にありがとうございます。
安全にご使用いただくためにも本取扱説明書を必ずお読みになり、内容を理解してからご使用ください。また、取扱説明書は大切に保管してください。

組立方法はWEBページ上に動画や画像でわかりやすく解説しております。
詳しい組立方法を知りたい方はこちらから各製品ページをご確認ください。



<http://www.doppelganger-sports.jp/>



DODの新製品情報などについては下記SNSもご覧ください。

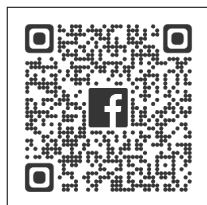
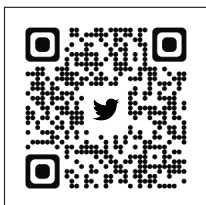

※DOPPELGANGER OUTDOORは地球環境保護のためペーパーレス化を推進しています。

ご使用上の注意（ご使用前に必ずお読みください）

使用者および他の人々への危害や財産への損害を未然に防ぎ、ご購入いただいた商品を安全に正しくお使いいただくために、以下に書かれた警告注意事項を必ずお守りください。

- 本製品は同ブランド、フォールディングキャリーワゴンシリーズ専用のホイールです。それ以外の製品に取り付けしないでください。
- 各部の構成をよく把握し、組立順序に従って取扱ってください。
- 幼児や子供に取り付けをさせないでください。



注意

傷害を負う可能性または物的損害のみが発生する可能性が想定される内容を示しています。

- 取付け時にフレームやホイールの間に指などを挟まないようにご注意ください。
初めての時や慣れていない時は安全のため、手袋を着用して行ってください。
 - 取付け時には、本製品に対して無理な力を加えないでください。破損の原因となります。
 - 本製品取付け後はホイールに緩みがないか、また正常に動くかを確認してください。
 - 直射日光の当たる場所では、長時間使用・放置しないでください。
- ※廃棄上の注意：廃棄の際は各地方自治体の廃棄区分に従ってください。
- ※保管上の注意：火気や直射日光を避け、湿気が少なく、高温にならない場所に保管してください。

- 本製品の取付けにはスパナ、六角レンチが別途必要です。
前輪取付け時必要工具…スパナ（13mm）、六角レンチ（6mm）
後輪取付け時必要工具…スパナ（10mm）、六角レンチ（5mm）

各部の名称及び、付属品

【ホイール本体】

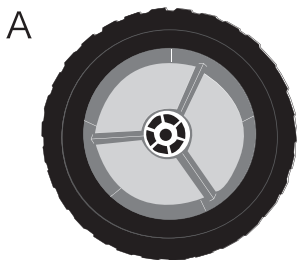

【その他付属品】



【素材】

タイヤ：ゴム
ホイール：PVC
後輪用アジャストポール：アルミニウム

【原産国】中国

	W1-187	W2-426
A	ホイール × 2個	ホイール × 4個
B	後輪用アジャストポール × 2本	

本製品は屋外での使用が多いため、タイヤの消耗・故障が発生することがございます。
製品を廃棄せず長くご愛用頂くために、DOPPELGANGER OUTDOOR では各種パーツを単体で販売しています。お好みのカラーパーツを選びカスタマイズすることができます。
パーツ類は弊社部品販売ページ「be-site」または他のネット通販サイトにてお買い求めいただけます。

[be-site]

<http://www.be-s.jp/>

前輪取付方法 (スパナ 13mm、六角レンチ 6mm が必要です。)

①

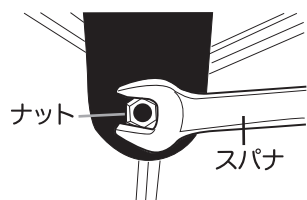

① ホイールをキャリーワゴン本体から取外します。
スパナで、ホイール側面のナットを固定します。

②



② 六角レンチで六角ボルトを反時計周りに回し、ホイールとホイールロックを取外します。

③

[外側]

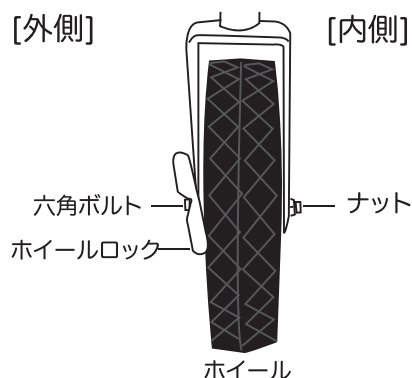

[内側]

③ ホイールを取付けます。左図のように、ワゴン外側から六角ボルト→ホイールロック→フレーム→ホイール→フレーム→ナットの順になるように取付けます。

④



④ スパナで、ホイール側面のナットを固定し、六角レンチで六角ボルトを時計周りに回しホイールとホイールロックを固定します。

⑤



⑤ 取付け完了後に、ホイールに緩みがなく、またホイールロックが正常に動くことを確認してからご使用ください。

※ボルトを強く締め過ぎると、ブレーキロックが動かせないことがあります。

後輪取付方法 (スパナ 10mm、六角レンチ 5mm が必要です。)

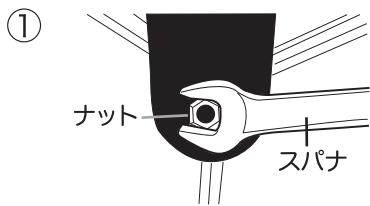

- ① ホイールをキャリーワゴン本体から取外します。
スパナで、ホイール側面のナットを固定します。



- ② 六角レンチで六角ボルトを反時計周りに回しホイールを取外します。



- ③ 交換する新しいホイールの中央部に後輪用アジャストポールを差込み
ます。

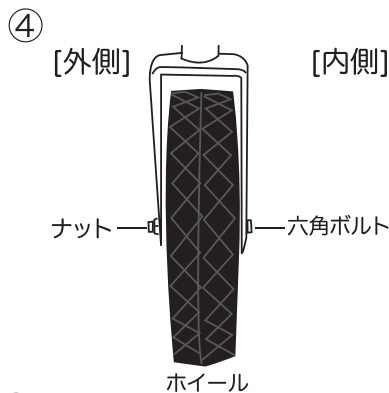

- ④ ホイールを取付けます。左図のように、ワゴン外側からナット→フレー
ム→ホイール→フレーム→六角ボルトの順になるように取付けます。

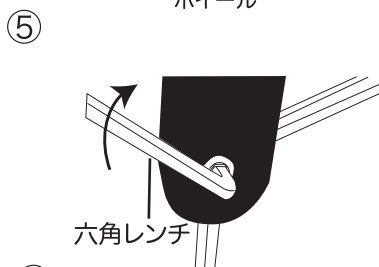

- ⑤ スパナで、ホイール側面のナットを固定し、六角レンチで六角ボルト
を時計周りに回しホイールを固定します。



- ⑥ 取付け完了後に、ホイールに緩みがなく、また正常に動くことを
確認してからご使用ください。