

DOD

レンコンテンツ2

T3-736-TN (Mサイズ / タン)
T3-736-KH (Mサイズ / カーキ)
T5-737-TN (Lサイズ / タン)
T5-737-KH (Lサイズ / カーキ)

共通取扱説明書

このたびは、本製品をお買い上げいただき誠にありがとうございます。
安全にご使用いただくためにも本取扱説明書を必ずお読みになり、内容を理解して
からご使用ください。また、取扱説明書は大切に保管してください。

本製品は、キャンプ用テントです。それ以外の用途では使用しないでください。
使用者および他の人々への危害や財産の損害を未然に防ぎ、ご購入いただいた製品を安全に正しくお使い
いただくために、以下に書かれた警告注意事項を必ずお守りください。



警告

死亡または重傷などを負う可能性が想定される内容を示しています。

●テントを使用する際は、定期的に換気をしてください。

- テント生地への濡れによりベンチレーションが機能しなくなることで通気性が悪くなり、最悪の場合は酸欠により死に至る可能性があります。
- 定期的な換気を行うことで空気を入れ替え、結露を低減することができます。

●テント・タープはキャンプ場やキャンプ許可地域に設営してください。

- 川原や中洲などの水の通り道は、急な出水の可能性があるので大変危険です。
- 地盤がしっかりとした水はけがいい平らな場所を選んでください。
- 崖の下や枯れ木の下など、上から落下物がある可能性のある場所は避けてください。

●小さなお子様のご使用になる場合、保護者の方はお子様から目を離さないでください。

- 小さいお子様にポールを組み立てやペグ打ちの作業はさせないでください。
- 日中テントの中は高温になる場合があります。熱中症になる可能性があるため大変危険です。

●テント内で焚き火をする際は、お子様だけにしたり、焚き火から目を離さないでください。

- 火災等の思わぬ事故につながる恐れがあり大変危険です。

●本製品のいずれかの部品に異常が見受けられた場合、また異常を感じた場合はただちに使用を中止してください。

- 異常のあるまま使用すると思わぬ事故につながる可能性があるため大変危険です。

●強風、大雨、落雷などの危険な状況下で組み立てや設営をしないでください。

- 強風の場合、テント・タープをしっかりと固定していてもつぶされたり吹き飛ばされてしまう可能性があります。
- 風がある時は、風がない時を見計らって設営をしてください。

●テント内で焚き火を行う際には、必ず全ての窓とベンチレーター、3ヶ所以上のドアを開けてください。

- 万が一テントに焚き火の火が引火した際の脱出経路を確保するようにしてください。

●テント内で焚き火をする際は、テント生地、ロープ、ポールなどに炎が当たるような場所で焚き火をしないでください。

- テント内で焚き火をすることは可能ですが、火の粉のかかり方によっては穴が空く可能性があります。また、直接火に当たるとテント生地が燃え、火災の原因となり大変危険です。開けておいたドア付近で焚き火をし、焚き火の周りに燃えやすい物がないか確認してください。



注意

傷害を負う可能性または物的損害のみが発生する可能性が想定される内容を示しています。

●テント・タープの設営場所は、石や小枝などをあらかじめ取り除いて整地してから設営してください。

- テント・タープが破損する恐れがあります。

●ペグやロープでしっかりと地面に固定してご使用ください。

- テント・タープがたるんだ状態だと雨が溜まったり、テントの本来の性能が発揮されない可能性があります。

●組立設置及び、解体撤去に際しては、安全の為、手袋を着用してください。

- 可動部に手や指を挟んで、怪我をしてしまう場合があります。

●組み立て時や折りたたみ時には、本製品に無理な力を加えないでください。

- パーツの破損の原因となる場合があります。また、破損したパーツで怪我をしてしまう可能性があるため大変危険です。

各部の名称およびセット内容

※付属品の数量の確認を必ず行ってください。

①テント生地

※図はレンコテントMです。

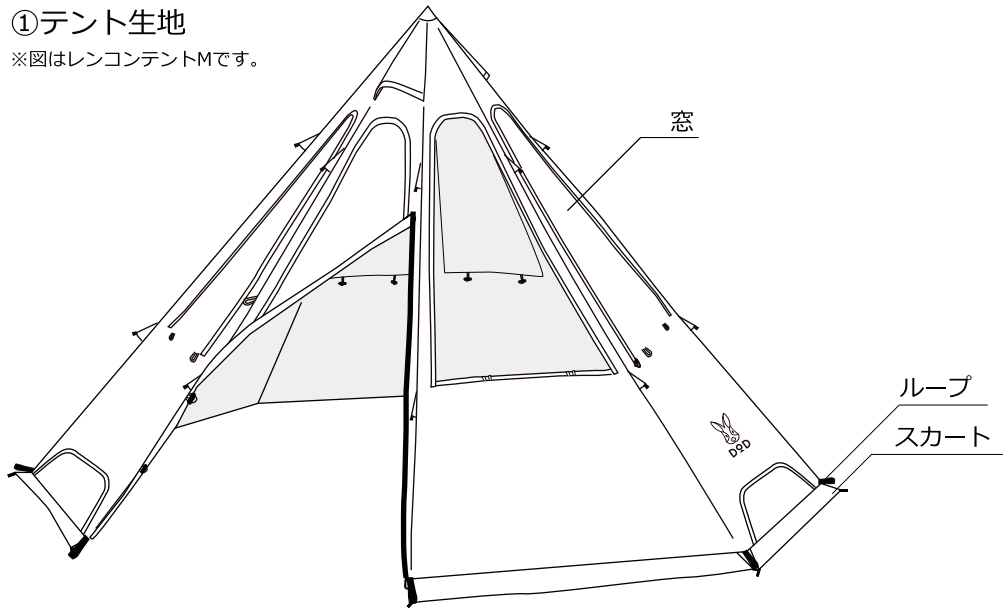

②ポール×1本

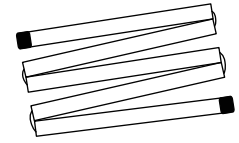

③ポール用キャリーバッグ

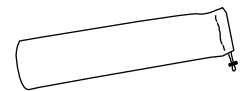

④アングルサポーター

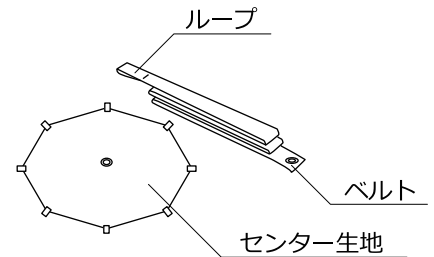

⑤ペグ×16本

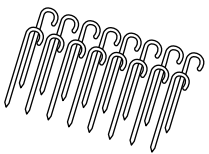

⑥ペグキャリーバッグ

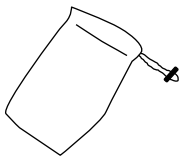

⑦ロープ×8本 (テント本体に取付済み)

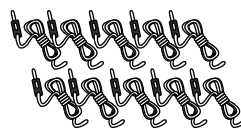

⑧キャリーバッグ

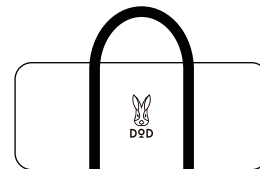

⑨タイベルト×2本

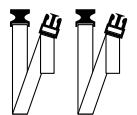

製品仕様

【材質】 テント生地：ポリコットン
キャリーバッグ：ポリコットン
ポール：スチール
ペグ：スチール

【原産国】 バングラデシュ

<設営方法>



必ず2人以上で設営を行ってください。



設営・撤収方法は製品ページ上でも詳しくみることができます。

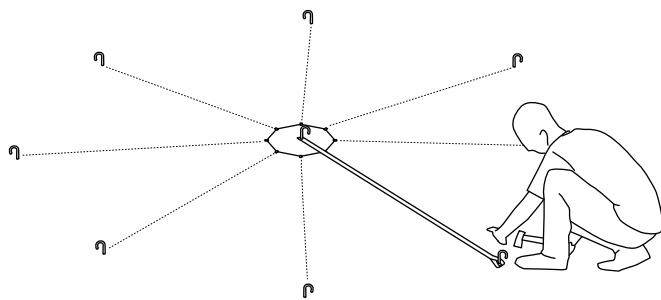
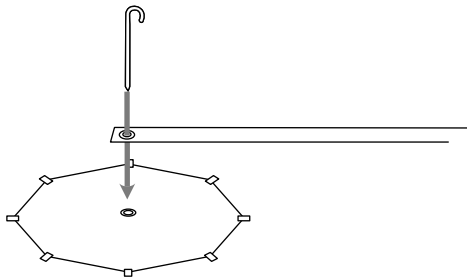

1. アングルサポーターのセンター生地をテントを設営したい中心に置いてください。センター生地中央のグロメットとベルトのグロメットにペグをさして地面に固定してください。

2. ベルトを引っ張りループとベルトが重なる箇所でペグを仮打ち（最後まで打ち込まない）してください。センター生地中央の角に合わせ、これを8箇所ペグで仮打ちしてください。仮打ちが完了したらアングルサポーターを取り外してください。

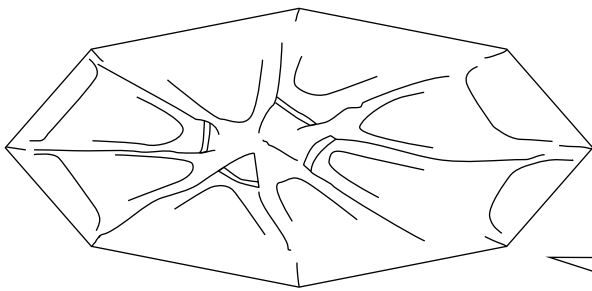

3. 仮打ちした各角のペグにテント生地のループを引っ掛けて、ペグを深く打ち込んでください。ループは大きさを広げた状態で引っ掛けてください。

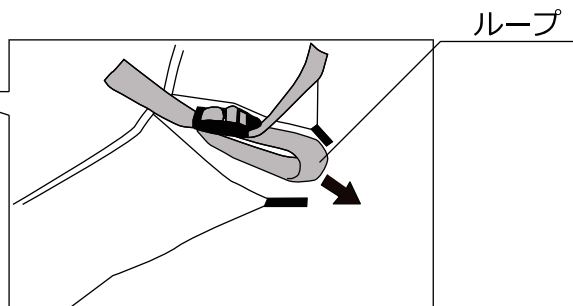

POINT 【ループの構造】

ベルトはアジャスター部の下から引き出し、その輪にペグを打ってください。



POINT 【ペグの打ち方】

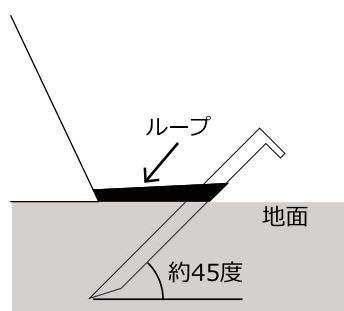

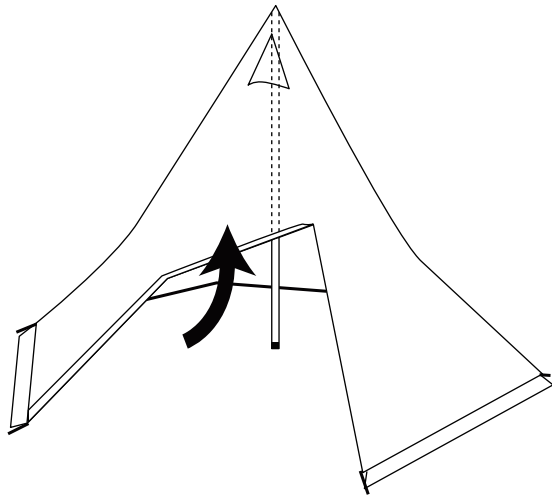

4.ポールを組み立て、テントの中心に差し込みます。
3でペグ打ちしたループの大きさを小さくして、
テントの張り具合を調整してください。

5.テント生地に付属のロープをペグ打ちし完成です。

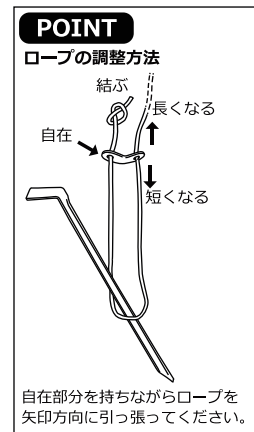
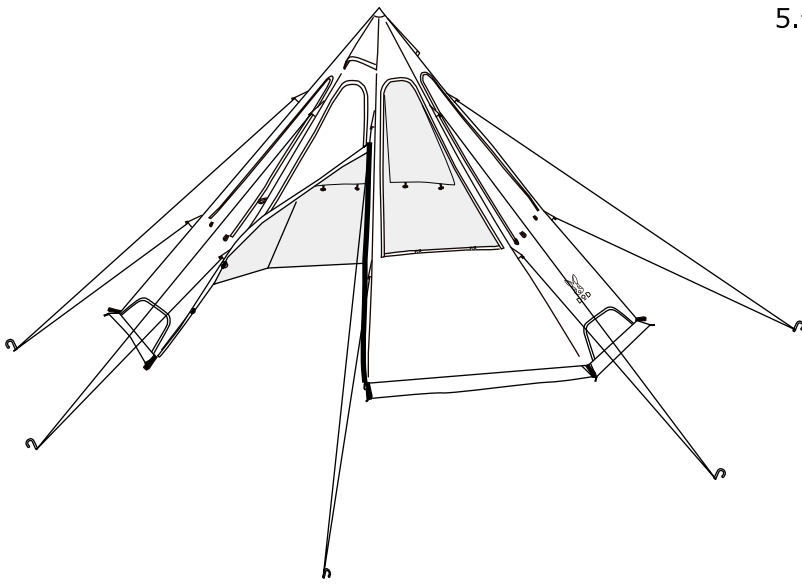

POINT | スカートのペグ固定について

※風によるスカートのバタつきが気になる場合などは、必要に応じてスカート部分のループをペグ固定してください。
※スカート部分をペグ固定し本体を支えたり、引っ張ってテントの位置を調整したりしないでください。破損の原因となります。

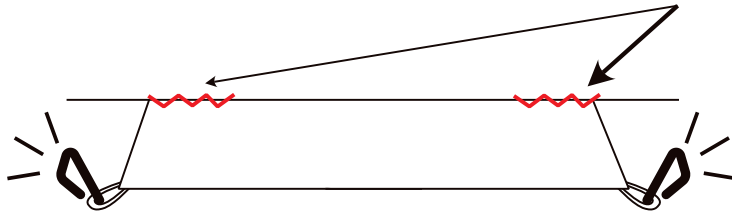

スカートはテント本体を支える強度を備えていません。スカートを強く引っ張ると付け根が破損するためご注意ください。

※スカート用のペグは付属していません。

<撤収方法>

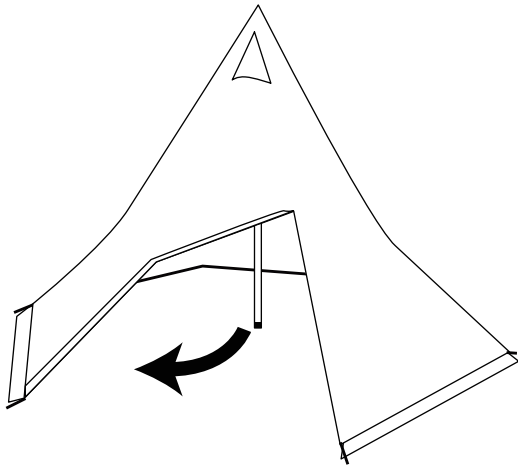

1. 撤収前に本製品をよく乾燥させてください。
使用場所で乾燥ができない場合は、帰宅後速やかに乾燥させてください。
2. ポールをテント生地から抜き取り、ペグを抜いてください。
※ポールが倒れて怪我をする恐れがあります。
周囲に誰もいないことを確認してから、ポールを取り外してください。
3. テント生地を地面に広げ、中央から2つ折りにたたんでいきます。
キャリーバッグに入るサイズまで折りたたみます。

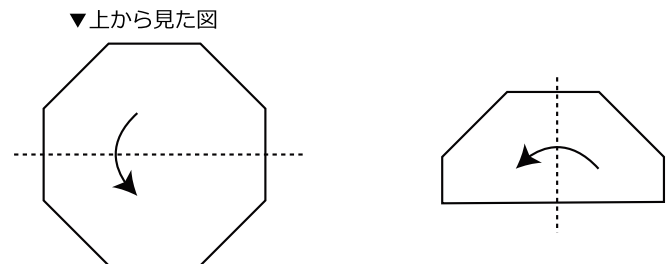
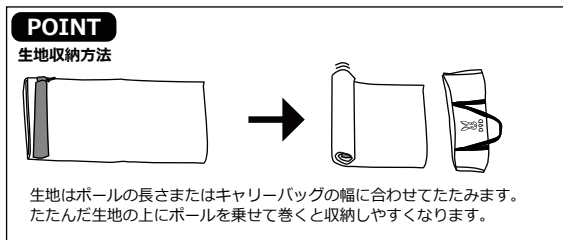

収納、保管方法について

●使用後は汚れを落として、完全に乾燥させてください。

濡れたまま保管すると、色移りやカビ、腐食、劣化の原因となります。特に長期間使用せず保管する際は、乾燥後でも湿気がこもる可能性があるため、定期的に広げて風に当てたり、乾燥剤を用いるなどし、なるべく湿気が多くならない状態で保管ください。汚れを落とす場合は、固く絞った布で拭き取り、完全に乾燥させてください。

※シンナー・ベンジンなどの有機溶剤は、色落ちや変色などの原因となるので、使用しないでください。

●高温多湿を避け、直射日光の当たらない風通しのよい場所に保管してください。

保管方法を誤ってしまうと、色移りやカビ、腐食、劣化の原因となります。

●廃棄の際は各地方団体の指示に従って廃棄してください。

<天井ベンチレーターの使用法>

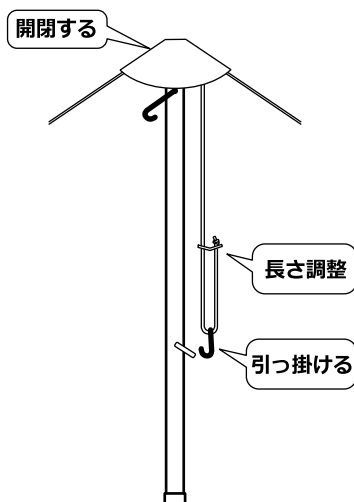

天井部分から垂れ下がるロープは天井のベンチレーターを開閉するためのロープです。

ロープの長さを調整し、ロープ先端のフックをメインポールのリングに掛け固定することでベンチレーターの開閉状態を維持することができます。

※天井ベンチレーターはLサイズのみが付属しています。

Mサイズには通常のベンチレーターが4つ付属しています。

快適にご使用いただくためのQ&A

Q.テント・タープ内に浸水、雨漏りします。

A.ポリコットン生地の特長として、雨天時での使用は、推奨していません。

本製品に使用されているポリコットン生地は、防水コーティングが施されていません。ポリコットン生地は水分を吸収した際に綿素材が膨張し、雨漏りを防ぐ構造です。そのため、張り方が弱いときや、長時間の雨に濡れた際には内部に雨漏りする場合があります。

Q.テント・タープを使用後、保管方法はどのようにすればよいですか。

A.使用後は汚れを拭き取り、乾燥させて収納してください。

保管の際も高温多湿を避け、直射日光の当たらない風通しのよい場所にてください。

濡れたまま保管すると、カビ、腐食、劣化、防水/撥水機能の低下の原因となります。

※汚れを拭き取る際、シンナー・ベンジンなどの有機溶剤の使用はご遠慮ください。色落ちや変色などの原因となります。

Q.部品の購入はどのようにすればよいですか。

A.通常使用による部品の消耗などにつきましては、下記ページにて交換用部品を販売しております。

【補修パーツページ】



https://ec.dod.camp/products/list?category_id=25

※ご希望の部品がない場合は、弊社サポートまでお問い合わせください。

Q.製品に不具合があります。

A.お客様より寄せられるご質問を、HPの「よくあるご質問」でご紹介しております。

解決せず不良が疑われる場合にはwebページよりサポートまでご連絡ください。

※テント等の修理についてもHPよりご確認ください。

【FAQ】



製品に関するよくある質問を掲載しております。

<https://www.dod.camp/support/faq/>

【お問い合わせフォーム】



<https://www.be-s.co.jp/contact/agreement/user>

TEL:050-5305-9905

(平日10:00-17:00 土日祝日、盆休、年末年始休)

※サービス向上のため、お電話の内容は全て録音させていただいております。

※出来る限りWEBサイトお問い合わせフォームよりお問い合わせください。

※お問い合わせの際は、製品名、製品型番、製造番号、ご購入店名、ご購入年月日、ご住所、お名前、ご連絡先をお知らせください。

Q.DOD製品の詳細について知りたいです。

A.製品ページでご案内しております。また、新製品やイベント情報、キャンプに関する情報などはSNSでもご案内しております。

【製品ページ】



DOD キャンプ

検索

<https://www.dod.camp/>

【販売ページ】



DOD STORE

検索

<https://ec.dod.camp/>

【情報配信ツール】



@dod_camp

https://www.twitter.com/dod_camp/



@doppelgangeroutdoor

<https://www.facebook.com/doppelgangeroutdoor>



@dod.camp

<https://www.instagram.com/dod.camp/>



@dod_camp

https://www.tiktok.com/@dod_camp



@dodcamp

<https://www.youtube.com/DODCAMP/>

DOD JOURNAL

最新情報や商品開発の裏話を公開しています。
<https://www.dod.camp/journal/>