

2024-2

Grade

5

実用英語技能検定

主催：公益財団法人 日本英語検定協会
後援：文部科学省

5級

2024年10月6日(日)実施

試験時間

筆記試験 (25分)

リスニングテスト (約22分)

注意事項

- 1. 試験開始まで、この問題冊子を開いてはいけません。
2. 解答は、HBの黒鉛筆かシャープペンシルを使用して解答用紙(マークシート)に記入してください。
3. 問題内容に関する質問は一切受けつけません。
4. 不正行為をした場合は、答案は無効となります。
5. 他の受験者に迷惑をかける行為を禁じます。
6. リスニングテストの準備時間、およびリスニングテスト中に教室外へ出た場合は、その後教室に戻りテストを受けることはできません。
7. 携帯電話などは必ず電源を切ってカバンにしまい、絶対に使用しないでください。
8. 電子機器(ウェアラブル端末を含む)の使用を禁じます。
9. 携帯電話などの着信音・バイブ音、その他試験を妨げる音を生させた場合は、失格とすることがあります。
10. 試験終了後、問題冊子は持ち帰ってください。
11. 採点結果等については、一切異議申し立てはできません。
12. この試験問題の複製(コピー)を禁じます。また、この試験問題の一部または全部を協会の許可なく他に伝えたり、漏えい(インターネット上に掲載することを含みます)することを禁じます。

英検ウェブサイト上での合否結果閲覧について

一次試験の合否結果閲覧は10/28(月)19:00から開始となります。(公開開始時間は級別に異なります。)

なお、合否結果の閲覧には「生涯学習アカウント」が必要です。公開当日は閲覧サイトが混雑するため、事前登録をおすすめいたします。既にお持ちの方は事前登録不要です。

詳細は英検ウェブサイトからご確認ください。

https://www.eiken.or.jp/eiken/result/lifelong-learner/



【準会場受験の方】

合否結果閲覧には、生涯学習アカウントと個人番号と暗証番号が必要です。

◆暗証番号は自分で決めて解答用紙にマークした6桁の数字です。(6桁のみ有効)

※解答用紙の暗証番号が未設定・記入不備の場合、サービスは利用できません。成績表の到着をお待ちください。

※協会では個人番号・暗証番号に関するお問い合わせには一切お答えできません。この問題冊子に記入し、大切に保管してください。

【本会場受験の方】

合否結果閲覧には、生涯学習アカウントと英検IDとパスワードが必要です。

◆英検IDは本人確認票に記載されています。

◆パスワードは本人確認票に記載されています。ネット申込の方は、申込完了メールにも記載されています。※本人確認票は二次試験でも使用します。試験後も大切に保管してください。

\*自分の学校や団体など(準会場)で受験する場合のみ記入してください。

Form with fields for personal number (個人番号), password (暗証番号), and name (氏名)



英検

後援:文部科学省

こた きにゅう し かた  
答えの記入（マーク）の仕方

れい こた えが 3 の場合  
(例) 答えが 3 の場合

こた をこの もんだいさつし きにゅう さいてん  
答えをこの問題冊子に記入しても採点され  
ません。必ず かなら かいとうようし  
解答用紙（マークシート）の  
らん 欄をぬりつぶしてください。

解 答 欄				
問題番号	1	2	3	4
(1)	①	②	●	④
(2)	①	②	③	④

Grade 5

1

つぎ 次の (1) から (15) までの ( ) に入れるのに最も適切なものを  
1, 2, 3, 4 の中から一つ選び、その番号のマーク欄をぬりつぶしなさい。

- (1) A: My birthday ( ) is next Saturday. Can you come?  
B: Yes!  
1 test                      2 box                      3 party                      4 bike
- (2) Mike likes basketball. He can ( ) very high.  
1 make                      2 jump                      3 open                      4 drink
- (3) Beth goes to the zoo every month. She sees many ( ) there.  
1 songs                      2 animals                      3 dances                      4 days
- (4) A: You need an umbrella. Which color do you want?  
B: I want a ( ) one.  
1 red                      2 heavy                      3 large                      4 long
- (5) A: The soup is ready, Paul. Let's ( ) lunch.  
B: OK, Mom.  
1 eat                      2 read                      3 know                      4 need
- (6) A: What are you reading?  
B: It's a ( ) about two girls. They are best friends.  
1 shop                      2 team                      3 class                      4 book
- (7) Keiko likes music. She can ( ) very well.  
1 look                      2 run                      3 sing                      4 swim

- (8) Lisa lives ( ) a big house. It has a pool.  
**1** out                    **2** in                    **3** with                    **4** to
- (9) *A*: Do you have your history notebook, Mark?  
*B*: No, Scott. It's ( ) home.  
**1** with                    **2** at                    **3** of                    **4** to
- (10) *A*: Kenji, do you want some orange juice?  
*B*: Yes, ( ) little.  
**1** a                    **2** the                    **3** any                    **4** much
- (11) *A*: Welcome ( ) Cate's Café.  
*B*: Hello. I want some chocolate cake and orange juice, please.  
**1** off                    **2** on                    **3** as                    **4** to
- (12) Roger ( ) to bed at 10:00 p.m. every night and wakes up at 6:00 a.m. every morning.  
**1** hears                    **2** buys                    **3** cuts                    **4** goes
- (13) *A*: Tom, please ( ) the window.  
*B*: Yes, Mom.  
**1** open                    **2** opens                    **3** opening                    **4** to open
- (14) *A*: Are you and Tim from Canada?  
*B*: Yes, ( ) are.  
**1** I                    **2** we                    **3** our                    **4** ours
- (15) *A*: Do you know that girl?  
*B*: Yes, I ( ). She's John's sister.  
**1** do                    **2** does                    **3** am                    **4** is

つぎ  
次の(16)から(20)までの会話について、( )に入れるのに最も  
適切てきせつなものを1, 2, 3, 4の中から一つなか選ひとび、その番号ばんごうのマーク欄らんをぬりつ  
ぶしなさい。

(16) *Girl*: That lady is very tall. ( )

*Boy*: She's my aunt.

- |                          |                     |
|--------------------------|---------------------|
| 1 When is it?            | 2 What do you like? |
| 3 Is she in the kitchen? | 4 Who is she?       |

(17) *Father*: ( ) Laura?

*Girl*: I'm watching TV.

- |                       |                      |
|-----------------------|----------------------|
| 1 Do you know this,   | 2 Is this your room, |
| 3 What are you doing, | 4 How tall are you,  |

(18) *Boy 1*: My father is a bus driver. What does your father do?

*Boy 2*: ( )

- |                        |                      |
|------------------------|----------------------|
| 1 He's a farmer.       | 2 He's fine.         |
| 3 He's in the kitchen. | 4 He's 30 years old. |

(19) *Teacher*: Is this your pen, Janet?

*Student*: No, ( ) It's Karen's.

- |                  |                      |
|------------------|----------------------|
| 1 it's good.     | 2 I have a notebook. |
| 3 it's not mine. | 4 you can do it.     |

(20) *Brother*: It's Grandpa's birthday today. ( )

*Sister*: Good idea.

- |                 |                                |
|-----------------|--------------------------------|
| 1 That's great. | 2 I can't come to his house.   |
| 3 He's coming.  | 4 Let's buy a present for him. |

つぎ 次の(21)から(25)までの日本文の意味を表すように①から④までを並べかえて  の中に入れなさい。そして、1番目と3番目にくるものの最も適切な組合せを1, 2, 3, 4の中から一つ選び、その番号のマーク欄をぬりつぶしなさい。※ただし、( )の中では、文のはじめにくる語も小文字になっています。

(21)

わたしはいま、パソコンを使っています。

( ① the computer      ② not      ③ I'm      ④ using )

1番目       3番目  now.

1 ① - ③      2 ① - ②      3 ③ - ④      4 ③ - ①

(22)

トムのおじいさんは何歳ですか。

( ① old      ② grandfather      ③ Tom's      ④ is )

How 1番目       3番目  ?

1 ④ - ①      2 ④ - ③      3 ② - ③      4 ① - ③

(23)

あなたのクラスでは誰がそのテレビゲームを持っていますか。

( ① that video game      ② has      ③ in      ④ who )

1番目       3番目  your class?

1 ③ - ②      2 ① - ④      3 ④ - ①      4 ② - ③

(24)

あれはケンの犬ではありません。

( ① is      ② not      ③ Ken's      ④ that )

1番目       3番目  dog.

1 ① - ③      2 ④ - ③      3 ② - ①      4 ④ - ②

(25)

私の母はうまく泳ぐことができません。

( ① well      ② can't      ③ swim      ④ my mother )

1番目       3番目 .

1 ② - ①      2 ③ - ②      3 ① - ②      4 ④ - ③

# Listening Test

## 5級リスニングテストについて

① このテストには、第1部から第3部まであります。

英文は二度放送されます。

第1部	イラストを参考にしながら英文と応答を聞き、最も適切な応答を1, 2, 3の中から一つ選びなさい。
第2部	対話と質問を聞き、その答えとして最も適切なものを1, 2, 3, 4の中から一つ選びなさい。
第3部	三つの英文を聞き、その中から絵の内容を最もよく表しているものを一つ選びなさい。

② No. 25のあと、10秒すると試験終了の合図がありますので、筆記用具を置いてください。

### 第1部

例題

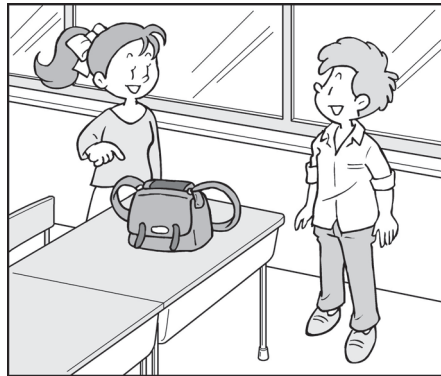

No. 1

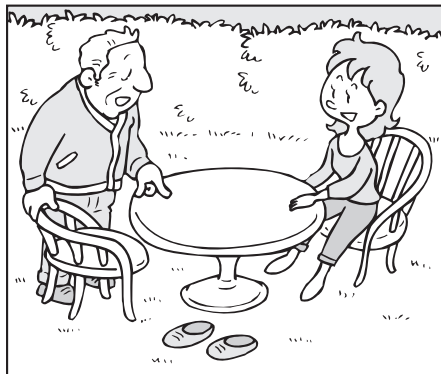

No. 2

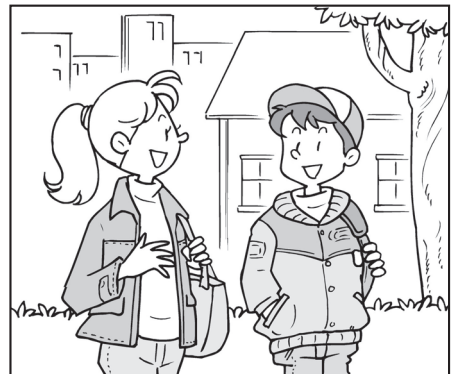

No. 3

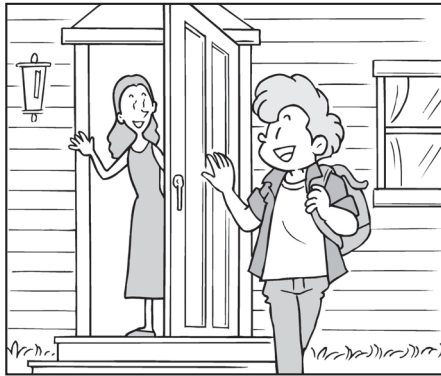

No. 4

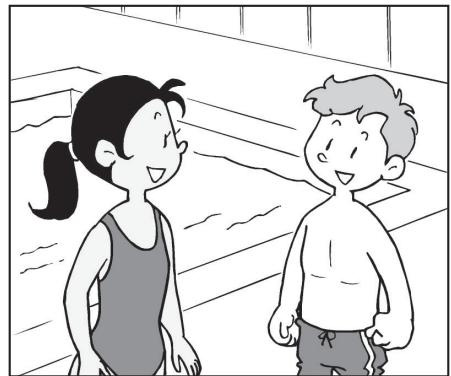

No. 5



No. 6



No. 7



No. 8

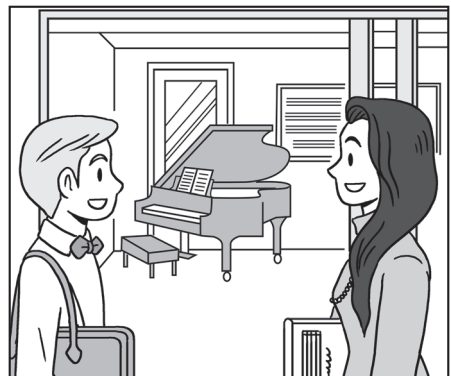

No. 9



No. 10



*Listening Test*

だい  
第2部

- No. 11*
- 1** Every Monday.
  - 2** Every Tuesday.
  - 3** Every Wednesday.
  - 4** Every Thursday.

- No. 12*
- 1** A pencil.
  - 2** A ruler.
  - 3** A dictionary.
  - 4** An eraser.

- No. 13*
- 1** A rice ball.
  - 2** A sandwich.
  - 3** Pizza.
  - 4** Chicken soup.

- No. 14*
- 1** At a library.
  - 2** At a school.
  - 3** At a store.
  - 4** At a theater.

- No. 15*
- 1** The red one.
  - 2** The green one.
  - 3** The black one.
  - 4** The blue one.



だい  
第3部

No. 16



No. 17

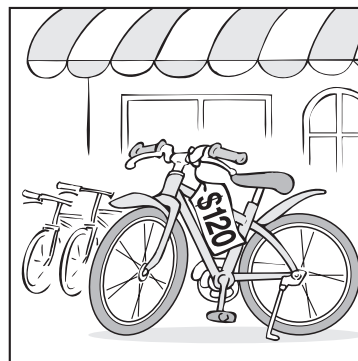

No. 18



No. 19

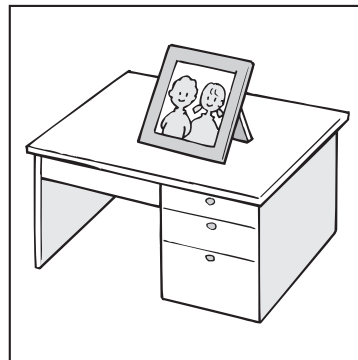

No. 20

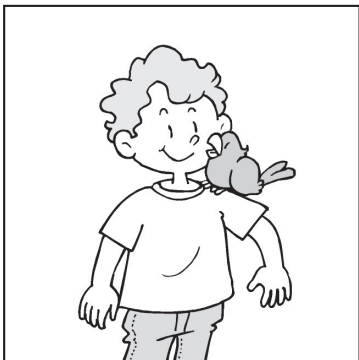

No. 21



*Listening Test*

No. 22

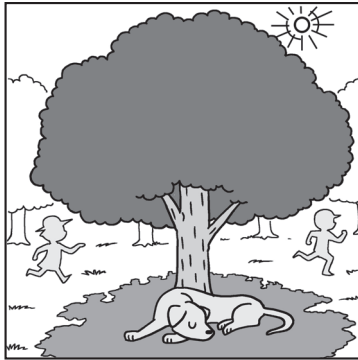

No. 23



No. 24

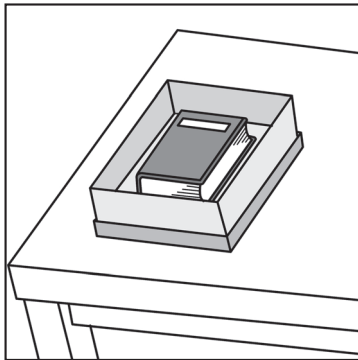

No. 25

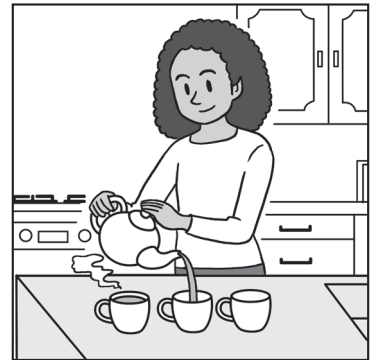



## ■一次試験の結果について■

### 1) 英検ウェブサイトでの解答速報

<https://www.eiken.or.jp>

\* 10月7日 13:00以降

### 2) 結果通知方法

#### ◆協会の指定した公開会場(本会場)で受験した場合

一次個人成績表に合否結果を記載して、11月5日までに送付します。未着の場合は11月5日以降に英検サービスセンター 03(3266)8311 (平日 9:30 ~ 17:00) までお問い合わせください (お問い合わせの際には個人番号もお知らせください)。

#### ◆自分の学校や団体など(準会場)で受験した場合

一次個人成績表は11月5日までに申込責任者 (学校の先生または団体の担当者の方) へてに送付します (個人へてには送付しません)。合格した方には合格証書と合格証明書もお送りしますので、申込責任者から受け取ってください。

### 3) 合否およびスコアの通知について

合格者には「合格」、不合格者には「不合格」で合否結果を通知します。また、技能別スコア、合格スコア、解答状況、技能別正答数も表示されます。なお、各技能は下記の大問により測定されます。

\* 「Reading」— 大問 [1] ~ [3] \* 「Listening」— 第1 ~ 3部

## 4級・5級スピーキングテストのお知らせ

4級・5級一次試験に申し込んだ方全員に、申し込み級と同一級のスピーキングテストの受験資格があります。スピーキングテストは対面式の面接ではなく、受験者個人又は団体が用意したコンピュータ端末を使って受験し、応答を録音する方式です。資格の認定 (級の合否) は従来通り一次試験のみで判定します。

- ・スピーキングテストの受験に必要な「英検ID」と「パスワード」は、一次試験の結果通知の際、成績表に記載されます。
- ・受験開始日から1年以内にスピーキングテスト受験サイトにログインし、スピーキングテストを受験してください。
- ・スピーキングテストの結果は、受験後1か月を目途にウェブ上で閲覧できます。一次試験とは別に、スピーキングテストのみの合否が判定されます。
- ・スピーキングテストの受験に当たっては、「4級・5級スピーキングテスト受験規約」を遵守してください。受験開始日などの受験に関する詳しい情報は英検ウェブサイトの「4級・5級スピーキングテストのご紹介」をご覧ください。スピーキングテスト受験サイトにもこちらからアクセスできます。

4級・5級スピーキングテストのご紹介



<https://www.eiken.or.jp/eiken/exam/4s5s/>

#### 注意事項

- ・団体申込の場合の受験者の個人情報は、団体申込責任者を通じて協会が取得します。また取得した個人情報は、英語検定業務の円滑な実施、合格者に対する「合格証明書」発行等のサービスの実施、および英語検定統計のために利用いたします。なお、業務運営に際し、委託先に預託することがあります。また、これ以外の目的に利用する場合は、皆様のご同意を得た上で行います。
- ・団体申込の場合の受験者の合否結果は、原則として団体申込責任者宛に送付されます。また、志願者情報、および合否結果は団体申込責任者が知り得ることをご承知おきください。
- ・同一回と同じ級を重複して申し込みおよび受験することはできません。受験した場合は、両方とも失格になります。

英検

公益財団法人

日本英語検定協会