

1/10th SCALE RADIO CONTROL RACING CAR

TRF 415

CHASSIS KIT

1/10 電動RC4WDレーシングカー
TRF415シャーシキット

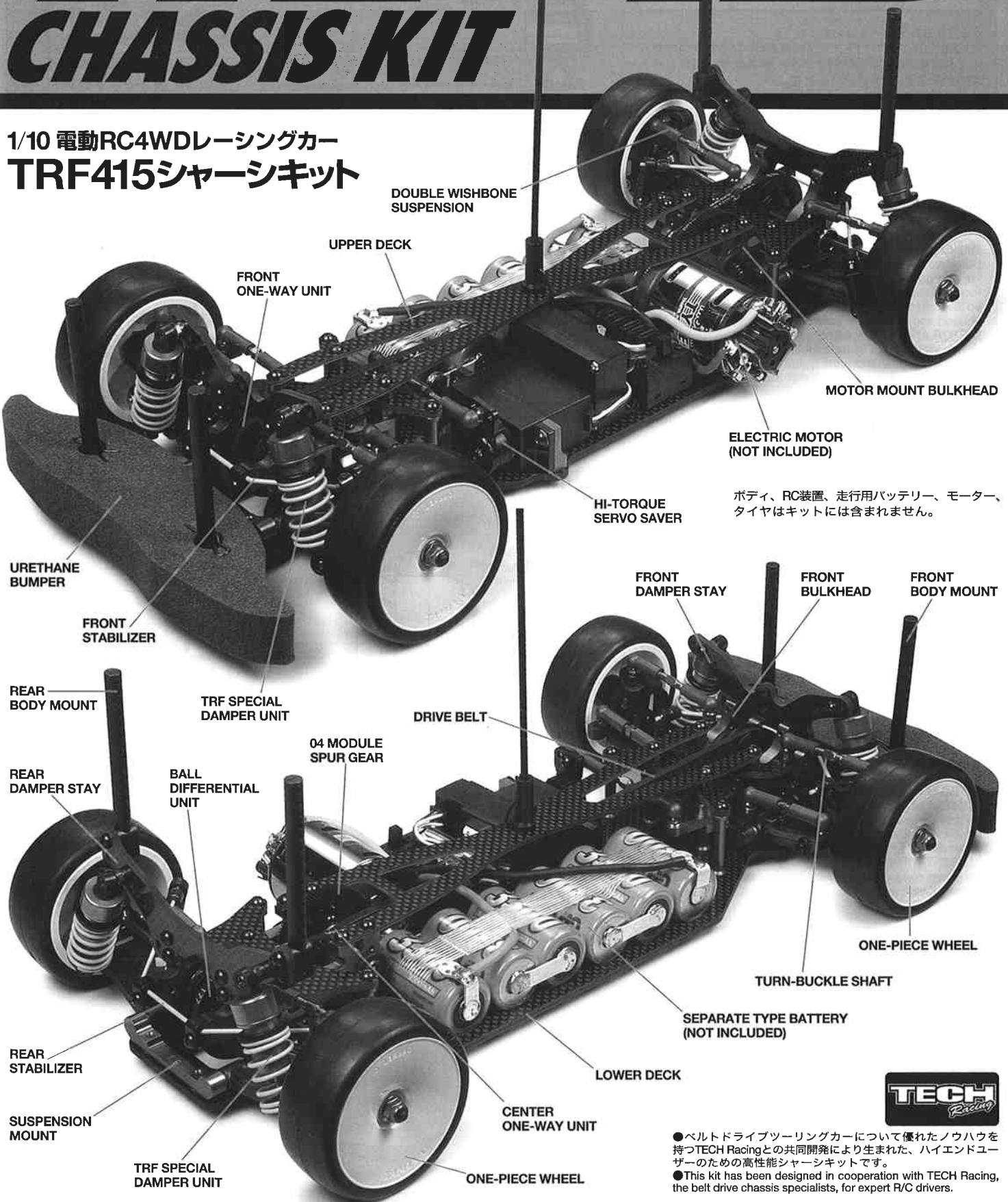

DOUBLE WISHBONE SUSPENSION

UPPER DECK

FRONT ONE-WAY UNIT

MOTOR MOUNT BULKHEAD

ELECTRIC MOTOR
(NOT INCLUDED)ボディ、RC装置、走行用バッテリー、モーター、
タイヤはキットには含まれません。HI-TORQUE
SERVO SAVERURETHANE
BUMPERFRONT
STABILIZERFRONT
DAMPER STAYFRONT
BULKHEADFRONT
BODY MOUNTREAR
BODY MOUNTTRF SPECIAL
DAMPER UNIT

DRIVE BELT

REAR
DAMPER STAYBALL
DIFFERENTIAL
UNIT04 MODULE
SPUR GEAR

ONE-PIECE WHEEL

TURN-BUCKLE SHAFT

SEPARATE TYPE BATTERY
(NOT INCLUDED)REAR
STABILIZERSUSPENSION
MOUNT

LOWER DECK

CENTER
ONE-WAY UNITTRF SPECIAL
DAMPER UNIT

ONE-PIECE WHEEL

TECH
Racing

●ベルトドライブツーリングカーについて優れたノウハウを持つTECH Racingとの共同開発により生まれた、ハイエンドユーザーのための高性能シャーシキットです。

●This kit has been designed in cooperation with TECH Racing, the belt drive chassis specialists, for expert P/C drivers.

TAMIYA, INC.



3-7, ONDWARA, SHIZUOKA-CITY, JAPAN.

TRF415 CHASSIS KIT

●小学生や組立に出来ない方は、保護者の方や模型に詳しい方にお手伝いをお願いしてください。

組み立てる前に用意する物 ITEMS REQUIRED ERFORDERLICHES ZUBEHÖR OUTILLAGE NECESSAIRE

〔ラジオコントロールメカ〕

このRCカーには、FETアンプ付き2チャンネルプロポセット (小型受信機、小型FETアンプ、標準型サーボのセット) がお勧めです。) をご使用ください。

★取り扱いについては、それぞれの説明書をご覧ください。

〔走行用モーター・ピニオンギヤ〕

★キットにはモーター、ピニオンギヤは含まれていません。20ページを参考に最適なギヤ比のとれるモーター、ピニオンギヤを選択してください。(推奨モーター、スーパーストック TYPE-T,R モーター)

〔走行用バッテリー・充電器〕

このキットは振り分けタイプバッテリー (セパレートバッテリー) 専用です。専用充電器とともにご用意ください。

RADIO CONTROL UNIT

Standard 2 channel R/C unit plus electronic speed controller is suggested for this model (combination of small size receiver, electronic speed controller and standard size servo is recommended).

★Read and follow instructions supplied with R/C unit.

MOTOR AND PINION GEAR

★This kit does not include motor and pinion gear. Choose separately available electric motor and pinion gear referring to page 20 of this manual. Super Stock Motor Type-R and Type-T are recommended.

POWER SOURCE

This kit is designed to use a separate type battery. Charge according to manual.

FERNSTEUER-EINHEIT

Für dieses Modell wird eine übliche RC-Einheit mit einem elektronischen Fahrregler vorgeschlagen (eine Kombination eines kleinen Empfängers mit elektronischem Fahrregler und Servo in Normalgröße wird empfohlen).

★Lesen und befolgen Sie die der RC-Einheit beiliegende Anleitung.

MOTOR UND MOTORRITZEL

★Dieser Bausatz enthält keinen Motor und kein Ritzel. Wählen Sie einen getrennt erhältlichen Elektromotor und ein Ritzel gemäß Seite 20 dieses Handbuchs. Es werden die Super Stock Motoren Typ R und Typ T empfohlen.

STROMQUELLE

Dieser Bausatz ist für die Verwendung einer Batterie aus Einzelzellen ausgelegt. Entsprechend Anleitung laden.

ENSEMBLE DE RADIOCOMMANDE

Pour piloter ce modèle, nous vous suggérons d'employer un ensemble de radiocommande 2 voies standard avec variateur de vitesse électronique (récepteur et variateur de taille mini et servo de taille standard recommandés).

★Lire et suivre les instructions fournies avec l'ensemble R/C.

MOTEUR ET PIGNON MOTEUR

★Moteur et pignon moteur ne sont pas inclus dans ce kit. Se procurer séparément un moteur et un pignon en suivant les conseils donnés page 20 de ce manuel. Les moteurs Super Stock Type-R ou Type-T sont recommandés.

ALIMENTATION

Ce kit est conçu pour un pack à éléments séparés. Le charger en suivant les instructions spécifiques.

タミヤ・エクスペックGT-Iプロポ(FETアンプ付)
Tamiya EXPEC GT-I 2-channel R/C system
Tamiya EXPEC GT-I 2-Kanal R/C System
Ensemble R/C Tamiya EXPEC GT-I 2 voies

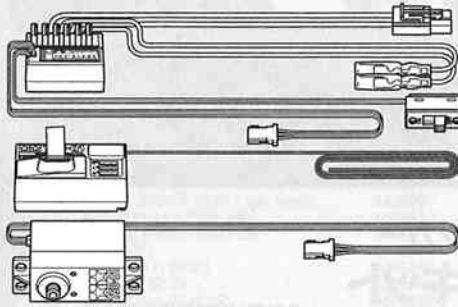

FETアンプ付き2チャンネルプロポ
2-channel R/C unit with FET speed controller
2-Kanal RC-Einheit mit FET Fahrregler
Ensemble R/C 2 voies avec variateur électronique

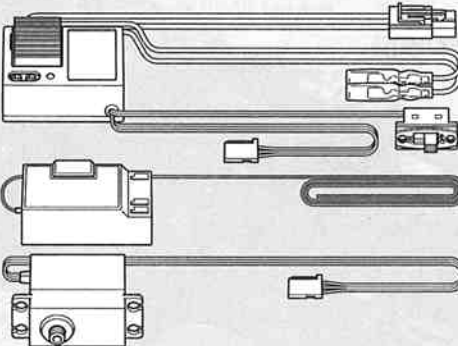

〔使用できるサーボの大きさ〕

Suitable servo size
Größe der servos
Dimensions max des servos

★小型サイズのサーボは搭載出来ません。
★Small size servo cannot be installed.
★Ein kleines Servo darf nicht eingebaut werden.
★Un mini-servo ne peut être installé.

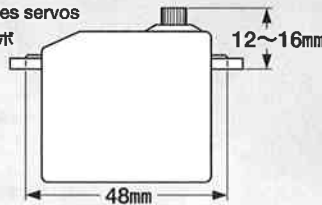

〔走行用ボディ(推奨ボディ)〕

Body recommended
Empfohlene Karosserie
Carrosserie conseillée
●レイブリックNSX 2002
●Raybrig NSX 2002

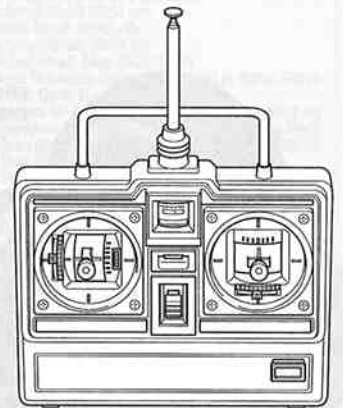
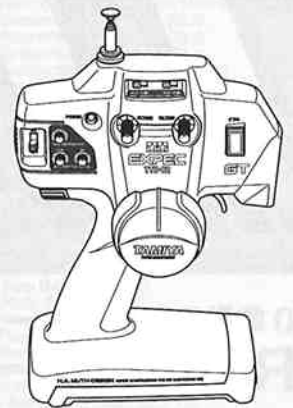

スーパーストックモーター-TYPE-R,TYPE-T
スーパーモディファイドモーター(11T)
Super Stock Motor Type-R, Type-T
Super Modified Motor (11T)



振り分けタイプバッテリー(7.2V)

Separate type battery
Batterie aus Einzelzellen
Pack à éléments séparés



7.2V専用充電器
Compatible charger
 Geeignetes Ladegerät
 Chargeur compatible

〔用意する工具〕 TOOLS RECOMMENDED / BENÖTIGTE WERKZEUGE / OUTILLAGE

+ドライバー(大)
+ Screwdriver (large)
+ Schraubenzieher (groß)
Tournevis + (grand)

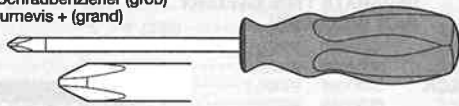

+ドライバー(小)
+ Screwdriver (small)
+ Schraubenzieher (klein)
Tournevis + (petit)

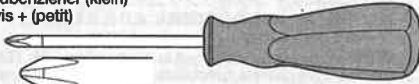

ピンセット
Tweezers
Pinzette
Précettes



ニッパー
Side cutters
 Seitenschneider
 Pincès coupantes

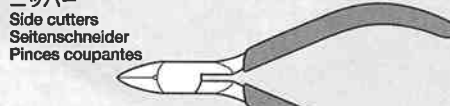

ラジオペンチ
Long nose pliers
 Flachzange
 Pincès à becs longs

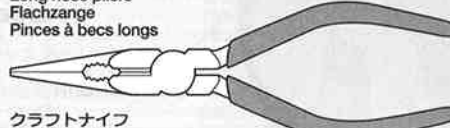

クラフトナイフ
Modelling knife
 Modellbaumesser
 Couteau de modéliste



ヤスリ
File
 Feile
 Lime



はさみ
Scissors
 Schere
 Ciseaux

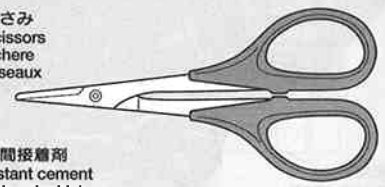

瞬間接着剤
Instant cement
 Sekundenkleber
 Colle rapide



★この他に、グラステープとピンバイスカキリが必要で、また、柔らかな布、Eリングセッターがあると便利です。

★Assembly of this kit will also requires glass tape and a pin vise. A soft cloth and E-ring tool will also assist in construction.

★Der Zusammenbau dieses Bausatzes erfordert außerdem ein Glasfaser-Klebeband und einen Schraubstock. Auch ein weiches Tuch und ein E-Ring-Abzieher ist beim Zusammenbau hilfreich.

★L'assemblage de ce kit requiert également du ruban adhésif renforcé et un outil à percer. Un chiffon et un outil à circlip seront également utiles.



●組み立てる前に説明図を必ずお読みください。また、保護者の方もお読みください。



●小さなお子様のいる場所での工作はおやめください。小さな部品やビニール袋を口に入れたりする危険があります。

CAUTION

- Read carefully and fully understand the instructions before commencing assembly. A supervising adult should also read the instructions if a child assembles the model.
- When assembling this kit, tools including knives are used. Extra care should be taken to avoid personal injury.
- Read and follow the instructions supplied with paints and/or cement, if used (not included in kit).
- Keep out of reach of small children. Children must not be allowed to put any parts in their mouth, or pull vinyl bag over the head.

VORSICHT

- Bevor Sie mit dem Zusammenbau beginnen, sollten Sie alle Anweisungen gelesen und verstanden haben. Falls ein Kind das Modell zusammenbaut, sollte ein beaufsichtigender Erwachsener die Bauanleitung ebenfalls gelesen haben.
- Beim Zusammenbau dieses Bausatzes werden Werkzeuge einschließlich Messer verwendet. Zur Vermeidung von Verletzungen ist besondere Vorsicht angebracht.
- Wenn Sie Farben und/oder Kleber verwenden (nicht im Bausatz enthalten), beachten und befolgen Sie die dort beiliegenden Anweisungen.
- Bausatz von kleinen Kindern fernhalten. Verhüten Sie, daß Kinder irgendwelche Bauteile in den Mund nehmen oder Plastiktüten über den Kopf ziehen.

PRECAUTIONS

- Bien lire et assimiler les instructions avant de commencer l'assemblage. La construction du modèle par un enfant doit s'effectuer sous la surveillance d'un adulte.
- L'assemblage de ce kit requiert de l'outillage, en particulier des couteaux de modélisme. Manier les outils avec précaution pour éviter toute blessure.
- Lire et suivre les instructions d'utilisation des peintures et ou de la colle, si utilisés (non inclusés dans le kit).
- Garder hors de portée des enfants en bas âge. Ne pas laisser les enfants mettre en bouche ou sucer les pièces, ou passer un sachet vinyl sur la tête.



●小学生やうまく組み立てられない方は、保護者の方やRCカーにくわいの方にお手伝いをお願いしてください。



●工具で固い物を切らないでください。刃が折れるなどの危険があります。



●色を塗る時や、接着剤を使う場合は必ず窓を開けて換気に注意してください。



●組み立てる時はまわりに注意してください。また、工具を振り回すようなことはやめてください。

《タミヤ・エクスペックGT-1プロポ (FETアンプ付き)》
TAMIYA EXPEC GT-1 2-CHANNEL R/C SYSTEM (WITH FET SPEED CONTROLLER)

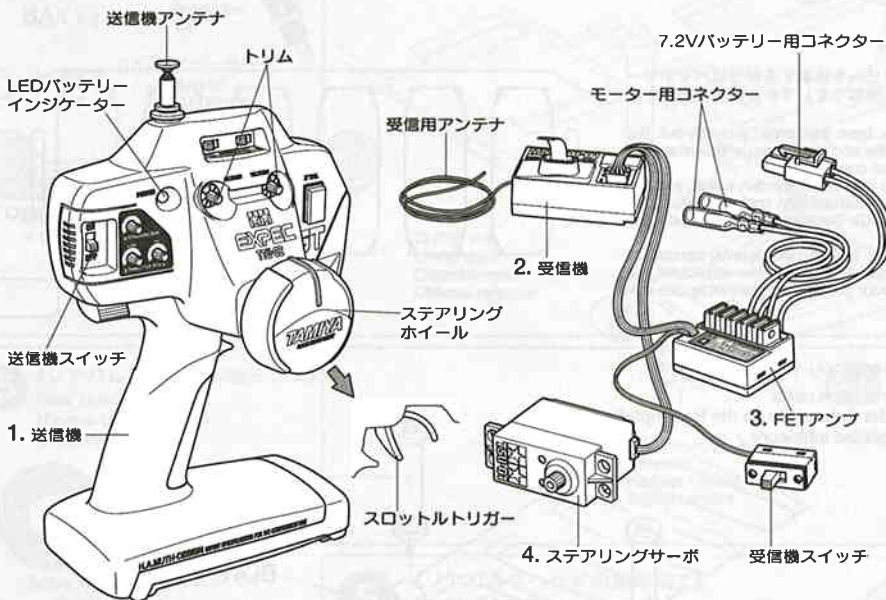

《FETアンプ付きプロポ》 2-CHANNEL R/C UNIT WITH FET SPEED CONTROLLER

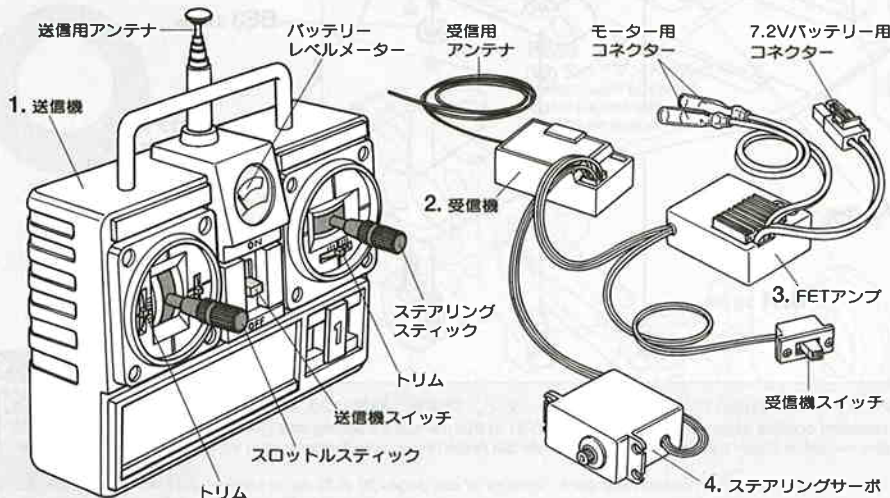

《2チャンネルプロポの名称》

- 送信機=コントロールボックスとなるもので、ステアリング、スロットルの操作を電波信号に変えて発信します。
 - トリム=サーボの動きの中心(中立位置)をずらすための微調整ダイヤル、レバーです。
 - ステアリングホイール、スロットルトリガー=車のステアリングやスピードコントロールスイッチにつながるサーボを動かし、車をコントロールします。
- 受信機=送信機からの電波を受け、それをアンプやサーボにつなえます。
- FETアンプ=受信機が受けた電波信号を電気的な信号に変え、車のスピードをコントロールします。
- ステアリングサーボ=受信機が受けた電波信号を機械的な動きに変え、ハンドルの切りまします。

COMPOSITION OF 2 CHANNEL R/C UNIT

- Transmitter: Serves as control box. Steering wheel/stick and throttle trigger/stick movements are transformed into radio signals which are transmitted through the antenna.
 - Trim: Lever for adjusting central position of servo.
 - Wheel & Trigger: Moves servos, which steer car and adjust throttle.
- Receiver: Accepts signals from the transmitter and converts them into pulses that operate the model's servo and speed controller.
- Electronic speed controller: Accepts signals received from the receiver and controls the current going to the motor.
- Steering servo: Transforms signals received from the receiver into mechanical movements.

ZUSAMMENSTELLUNG DER 2-KANAL RC-EINHEIT

- Sender: Dient als Steuergerät. Lenkrad/-knüppel- und Gaszuggriff/-knüppelbewegungen werden in Funksignale umgewandelt und über die Antenne ausgesendet.
 - Trimm: Hebel zum Einstellen der Mittelstellung eines Servos.
 - Lenkrad und Gaszuggriff: setzt die Servos in Bewegung, welche das Auto lenken und Gas geben.
- Empfänger: Der Empfänger nimmt die Signale des Senders auf und wandelt sie in Steuerimpulse für das Lenkservo und den Fahrgler um.
- Elektronischer Fahrgler: Erhält Steuersignale vom Empfänger und regelt den zum Motor fließenden Strom.
- Lenkservo: Wandelt die vom Empfänger kommenden Lenksignale in mechanische Bewegung um.

COMPOSITION D'UN ENSEMBLE R/C 2 VOIES

- Émetteur: sert de boîtier de commande. Les actions sur le manche de direction/volant ou sur le manche de gaz/gâchette sont converties en signaux radio transmis par le biais de l'antenne.
 - Trim: dispositif permettant d'ajuster le neutre d'un servo.
 - Volant/Gâchette: permettent de contrôler respectivement la direction et le régime moteur du modèle.
- Récepteur: capte les signaux de l'émetteur, les convertit en impulsions et contrôle les mouvements du(des) servo(s) et le variateur électronique de vitesse.
- Variateur électronique de vitesse: reçoit un signal du récepteur et régule la quantité de courant alimentant le moteur.
- Servo de direction: convertit les signaux émanant du récepteur en mouvements mécaniques.



作る前にかならず
お読みください。
Read before assembly.
Erst lesen - dann bauen.
Lire avant assemblage.

★組立てに入る前に説明図を最後までよく見て、全体の流れをつかんでください。

★お買い求めの際、また組立ての前には必ず内容をお確かめください。万一不良部品、不足部品などありました場合には、お買い求めの販売店にご相談ください。



★小さなビス、ナット類が多く、よく似た形の部品もあります。図をよく見てゆっくり確実に組んでください。金具部品は少し多目に入っています。予備として使ってください。

 このマークはグリスを塗る部分に指示しました。必ず、グリスアップして、組みこんでください。

★Study the instructions thoroughly before assembly.

★There are many small screws, nuts and similar parts. Assemble them carefully referring to the drawings. To prevent trouble and finish the model with good performance, it is necessary to assemble each step exactly as shown.

★This kit does not require liquid thread lock for assembly.

 Apply grease to the places shown by this mark.
 Apply grease first, then assemble.

★Vor Baubeginn die Bauanleitung genau durchlesen.

★Viele kleine Schrauben und Muttern etc. müssen genau der Anleitung nach eingebaut werden. Exaktes Bauen bringt ein gutes Modell mit bester Leistung.



★Der Bausatz erfordert keine Schrauben-Sicherungs-Flüssigkeit.

 Stellen mit diesem Zeichen erst fetten, dann zusammenbauen.

★Assimilez les instructions parfaitement avant l'assemblage.

★Il y a beaucoup de petites vis, d'écrous et de pièces similaires. Les assembler soigneusement en se référant aux dessins. Pour éviter les erreurs suivre les stades du montage dans l'ordre indiqué.

★Ce modèle ne nécessite pas l'emploi de frein-filet pour son montage.

 Graisser les endroits indiqués par ce symbole.
 Graisser d'abord, assembler ensuite.

1 《ロアデッキの加工》

Lower deck
Chassisboden
Châssis inférieur

★シャーシ下面にバッテリーが出ないように注意しながら面取り加工をしてください。

★Do not file chassis openings too much. Separate type batteries may stick out from under the chassis.

★Befeilen Sie die Chassis-Öffnungen nicht zu stark. Batterien aus Einzelzellen könnten sonst unten über das Chassis hinausstehen.

★Ne pas limer exagérément les ouvertures. Un pack à éléments séparés pourrait dépasser du dessous du châssis.

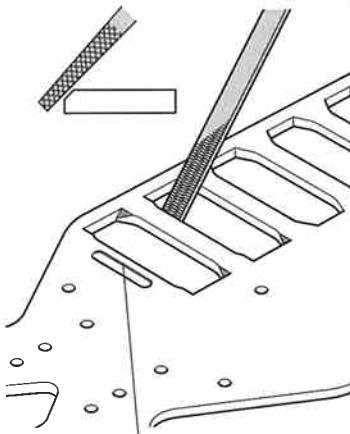

★バッテリー固定用のガラステープが切れないようにテープを通す穴も面取り加工をしてください。

★In order to stop glass tape used to secure battery from tearing, file edges of openings.

★Um zu verhindern, dass das Glasfaser-Klebeband zum Sichern der Batterien reißt, sind die Kanten der Öffnung abzurunden.

★Pour éviter de déchirer le ruban adhésif renforcé qui maintient les accus, limer les bords des ouvertures.

2 《ロアデッキ部品(リヤ)の取り付け》

Attaching lower deck parts
Befestigung der Anbauteile an der Bodenplatte
Pièces de la platine inférieure

 3×8mm六角皿ビス
Screw
Schraube
Vis
BA4 ×4

 3×1mmスペーサー
Spacer
Distanzring
Entretoise
BE3 ×2

 BK2 ×2 25mmステフナーポスト
Stiffener post
Verstärkungszapfen
Mât de raidisseur

 BL4 ×1
サスマウント(C)
Suspension mount C
Aufhängungs-Befestigung C
Support de suspension C

1 《ロアデッキの加工》

Lower deck
Chassisboden
Châssis inférieur

★カーボンパーツの周りに瞬間接着剤(別売)を流して割れ止めをしてください。絶縁効果にもなります。

★To prevent carbon parts from damage, apply instant cement (available separately) to the edge. It also works as insulation.

★Zur Erhöhung der Karbonsteifigkeit Sekundenkleber (separat erhältlich) auftragen. Wirkt auch als Isolation.

★Pour renforcer la châssis carbone, appliquer de la colle rapide (disponible séparément). Sert également d'isolant.

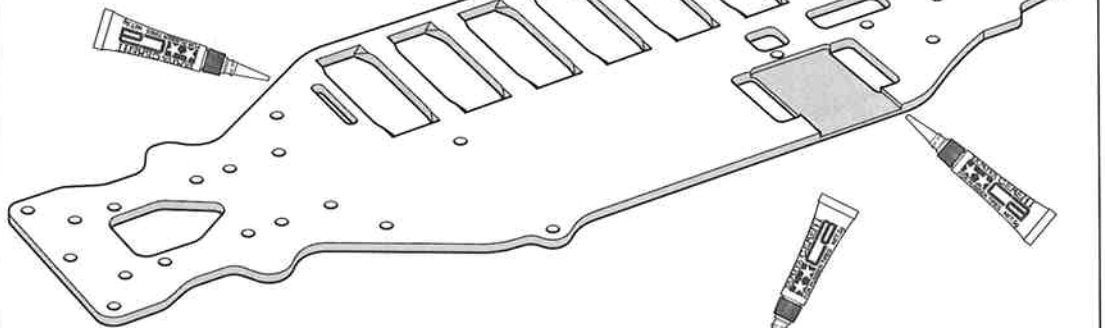

★振り分けタイプバッテリーを搭載する部分はバッテリーの被服を保護するために面取りをしてから瞬間接着剤を塗ります。

★When using separate type batteries, smooth-out the edges of openings with file and coat them with instant cement to protect battery cell cover.

★Falls separate Batterien verwendet werden sollen, sind die Öffnungen mit einer Feile auszurunden und mit Sekundenkleber zu beschichten, um die Deckschicht der Batterie-Zellen zu schützen.

★Lorsqu'on utilise un pack à éléments séparés, poncer les côtés des ouvertures avec une lime et leur appliquer une couche de colle rapide pour protéger le couvercle des éléments.

2 《ロアデッキ部品(リヤ)の取り付け》

Attaching lower deck parts
Befestigung der Anbauteile an der Bodenplatte
Pièces de la platine inférieure

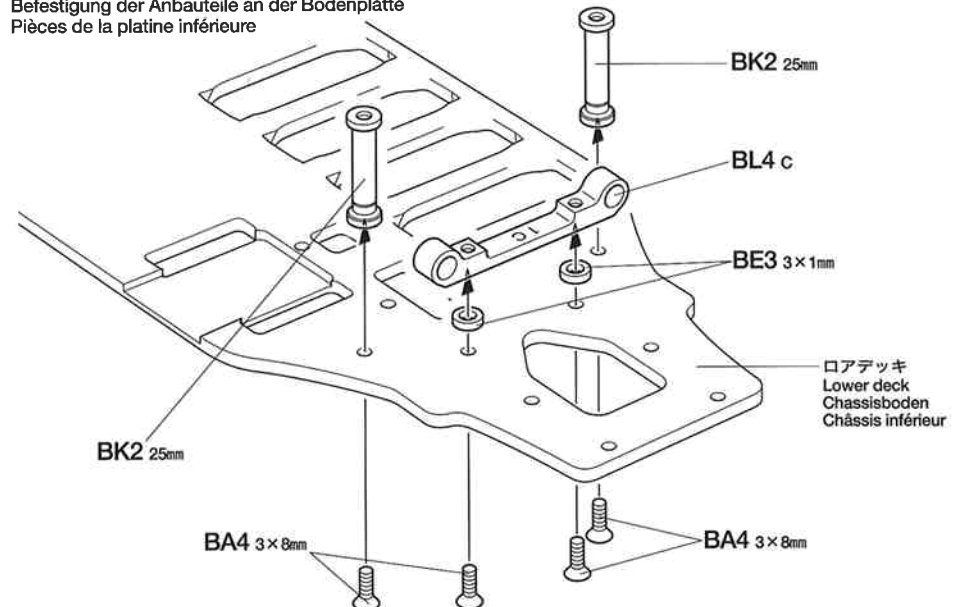

★説明図上では基本セッティングの組み立てを行います。セッティング変更、調整は20,21ページを参考に行ってください。

★Instructions outline standard chassis assembly. Refer to pages 20-21 of this manual for setting changes or adjustments.

★Die Anleitung zeigt den normalen Zusammenbau des Chassis. Falls Sie Änderungen oder Einstellungen vornehmen wollen, beachten Sie bitte S 20-21.

★Les instructions décrivent l'assemblage d'un châssis standard. Se reporter aux pages 20 et 21 de ce manuel pour les divers réglages.

3 《リアアームの組み立て》

Rear arms
Hintere Lenker
Triangles arrière

- 3×12mmホロービス
Screw
Schraube
Vis
- 5mmビロボール
Ball connector
Kugelkopf
Connecteur à rotule
- 3×0.7mmスパーサー
Spacer
Distanzring
Entretoise
- 3×1mmスパーサー
Spacer
Distanzring
Entretoise
- サスポール
Suspension ball
Aufhängungs-Kugel
Rotule de suspension

- BS4 ×2 3×48.5mmシャフト
Shaft
Achse
Axe

- アンチウェアグリス
Anti-wear grease
Verschleißminderndes Fett
Graisse anti-usure

3 《リアアームの組み立て》

Rear arms
Hintere Lenker
Triangles arrière

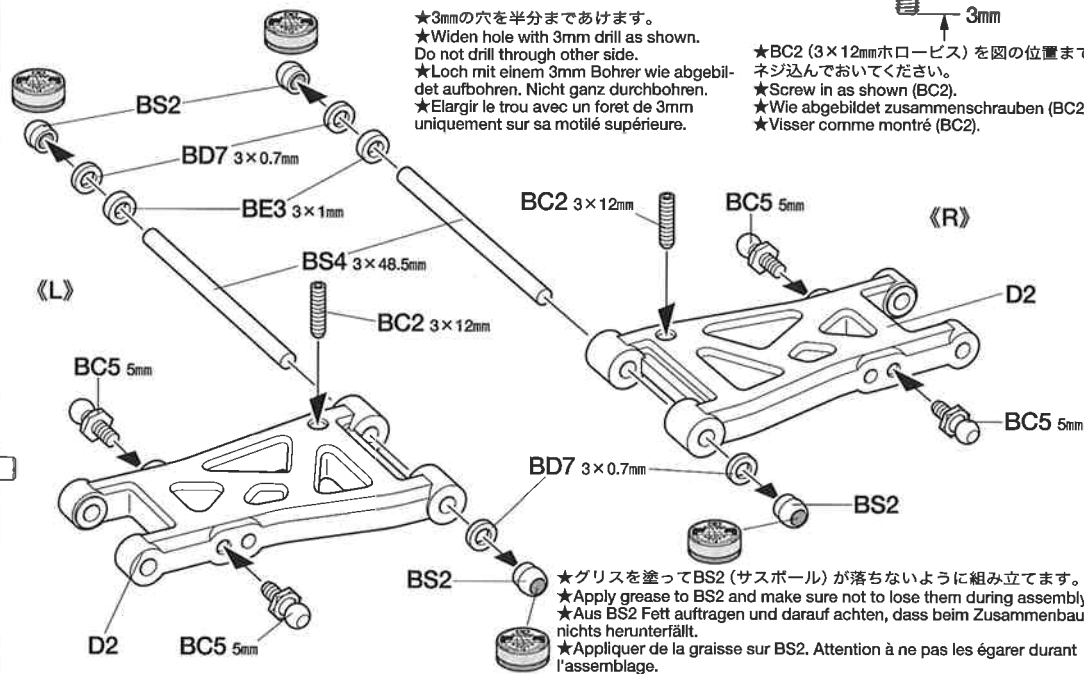

4 《リアアームの取り付け》

Attaching rear arms
Anbringung der hinteren Lenker
Fixation des triangles arrière

- 3×8mm六角皿ビス
Screw
Schraube
Vis
- 3×1mmスパーサー
Spacer
Distanzring
Entretoise
- BL5 ×1 サスマウント (D)
Suspension mount D
Aufhängungs-Befestigung D
Support de suspension D

4 《リアアームの取り付け》

Attaching rear arms
Anbringung der hinteren Lenker
Fixation des triangles arrière

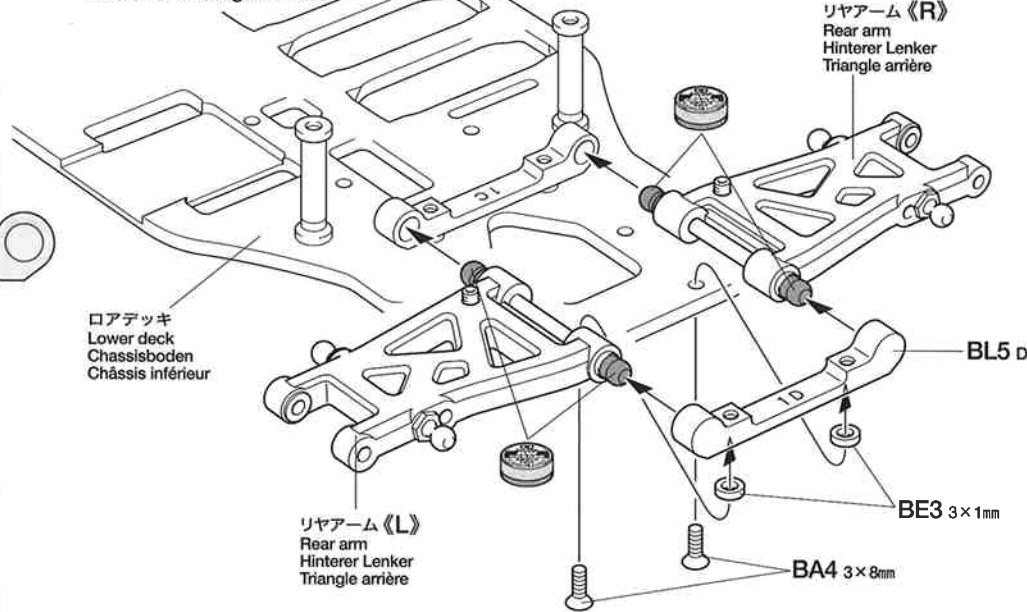

5 《リアバルクヘッドの組み立て》

Rear bulkheads
Hintere Lagerschilde
Cloisiers arrière

- BG5 ×2 840ベアリングホルダー
Bearing holder
Lager-Halter
Support de roulement à billes
- BG6 ×2 1510ベアリングホルダー
Bearing holder
Lager-Halter
Support de roulement à billes

5 《リアバルクヘッドの組み立て》

Rear bulkheads
Hintere Lagerschilde
Cloisiers arrière

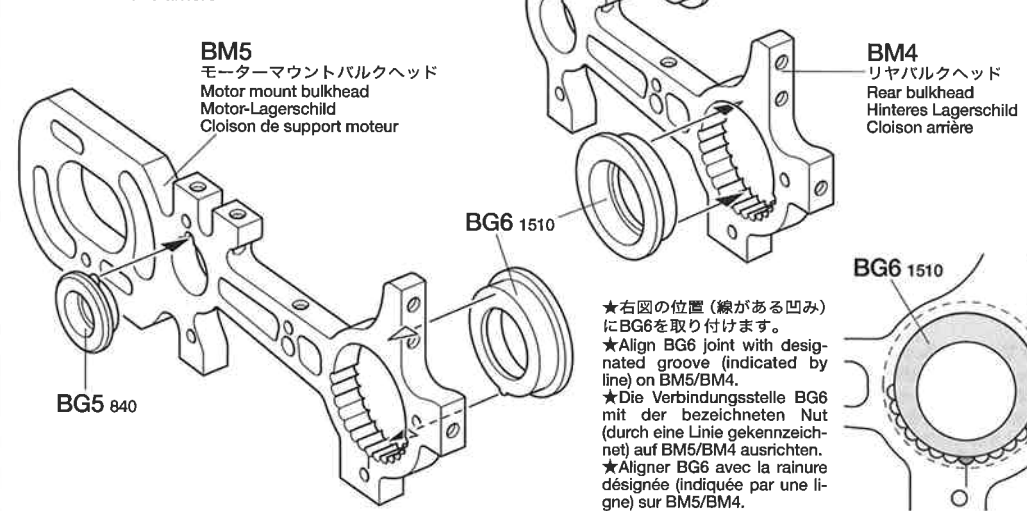

タミヤRCガイドブック

ラジオコントロールモデルをより楽しむ方へのガイドブックです。RCの基本的な知識、競技の仕方等詳しく解説。ご希望の方は模型店におたずね下さい。

タミヤの総合カタログ

タミヤの全商品を掲載した総合カタログは年に一回発行。ご希望の方は模型店におたずね下さい。

6 《ボールデフの組み立て》
Ball differential
Kugeldifferential
Différentiel à billes

BB5 2×30mmキャップスクリュー
×1
Cap screw
Zylinderkopfschraube
Vis à tête cylindrique

BB6 2mmロックナット
×1
Lock nut
Sicherungsmutter
Ecrou nylistop

BF1 620スラストベアリング
×1
Ball thrust bearing
Druckkugellager
Butée à billes

BF2 3mmスチールボール
×8
Ball
Kugel
Bille

BF3 デフスプリング
×1
Diff spring
Differentialfeder
Ressort de diff

BF4 ×2
デフプレート
Diff plate
Differentialplatte
Plaquette de diff

BH1 ×2
1510ベアリング
Ball bearing
Kugellager
Roulement à billes

BH3 850ベアリング
×2
Ball bearing
Kugellager
Roulement à billes

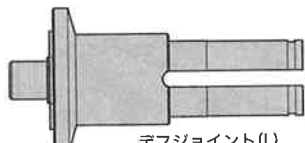

BF9 ×1
デフジョイント(L)
Diff joint (left)
Differential-Gelenk (links)
Accouplement de différentiel (gauche)

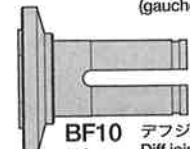

BF10 ×1
デフジョイント(R)
Diff joint (right)
Differential-Gelenk (rechts)
Accouplement de différentiel (droit)

BF11 ×2
デフハウジングスパーサー
Diff housing spacer
Distanzstück Diff-Gehäuse
Entretoise de carter de diff

★BF9, BF10から取り外します。
★Remove from BF9 and BF10.
★An BF9 und BF10 entfernen.
★Enlever de BF9 et BF10.

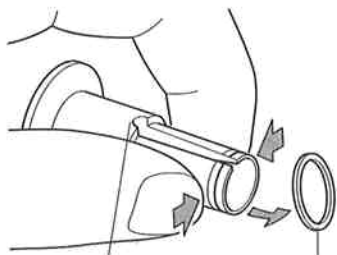

BF9, BF10
★両側から押し縮めます。
★Squeeze both sides.
★An beiden Seiten drücken.
★Presser des deux côtés.

7 《リヤバルクヘッドの取り付け》
Attaching rear bulkheads
Einbau der hinteren Lagerschilde
Fixation des cloisons arrière

BA4 ×5
3×8mm六角皿ビス
Screw
Schraube
Vis

6 《ボールデフの組み立て》
Ball differential
Kugeldifferential
Différentiel à billes

BF8
プーリーフランジ
Pulley flange
Riemenscheiben-Flansch
Flasque de poulie

★瞬間接着剤で取り付けます。
★Affix using instant cement.
★Mit Sekundenkleber anheften.
★Fixer avec de la colle rapide (cyanoacrylate).

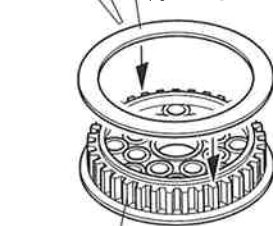

BF6
ボールデフプーリー
Ball differential pulley
Kugeldifferential-Antriebsrad
Poulie de diff

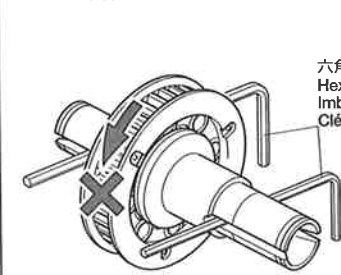

六角棒レンチ
Hex wrench
Imbusschlüssel
Clé Allen

★デフジョイント (L,R) を固定して、ボールデフプーリーがすべらなくなるまでBB5 (2×30mmキャップスクリュー) を調整しながらネジ込みます。ネジ込みすぎるとデフの効きが重くなるので注意してください。
★Hold diff joint (L, R) and tighten BB5 to prevent differential from coming loose. Be careful not to over-tighten BB5 due to the movement of differential.
★Das Differentialgelenk (L, R) festhalten und BB5 festschrauben des Differentials gegen Lockerwerden. Für Leichtgängigkeit des Differentials BB5 nicht zu fest anziehen.
★Maintenir en place les noix de cardans droite et gauche et serrer BB5 afin d'éviter le desserrage du différentiel. Ne pas trop serrer pour éviter de bloquer le différentiel.

★ボールデフの組み立てにはボールデフグリスを使用します。
★Apply Ball Diff Grease to the differential during assembly.
★Differentialgetriebe während des Zusammenbaus mit Fett für Kugeldifferential einschmieren.
★Appliquer de la Graisse pour différentiel à billes sur le différentiel, avant assemblage.

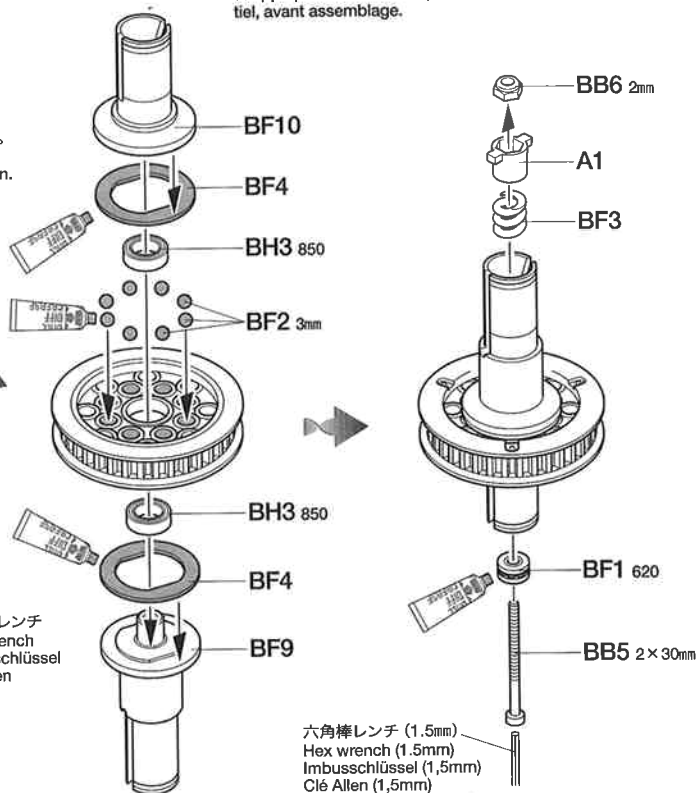

六角棒レンチ (1.5mm)
Hex wrench (1.5mm)
Imbusschlüssel (1,5mm)
Clé Allen (1,5mm)

7 《リヤバルクヘッドの取り付け》
Attaching rear bulkheads
Einbau der hinteren Lagerschilde
Fixation des cloisons arrière

ベルト (短)
Drive belt (short)
Antriebsriemen (kurz)
Coumoie (courte)

リヤバルクヘッド
Rear bulkhead
Hinteres Lagerschild
Cloison arrière

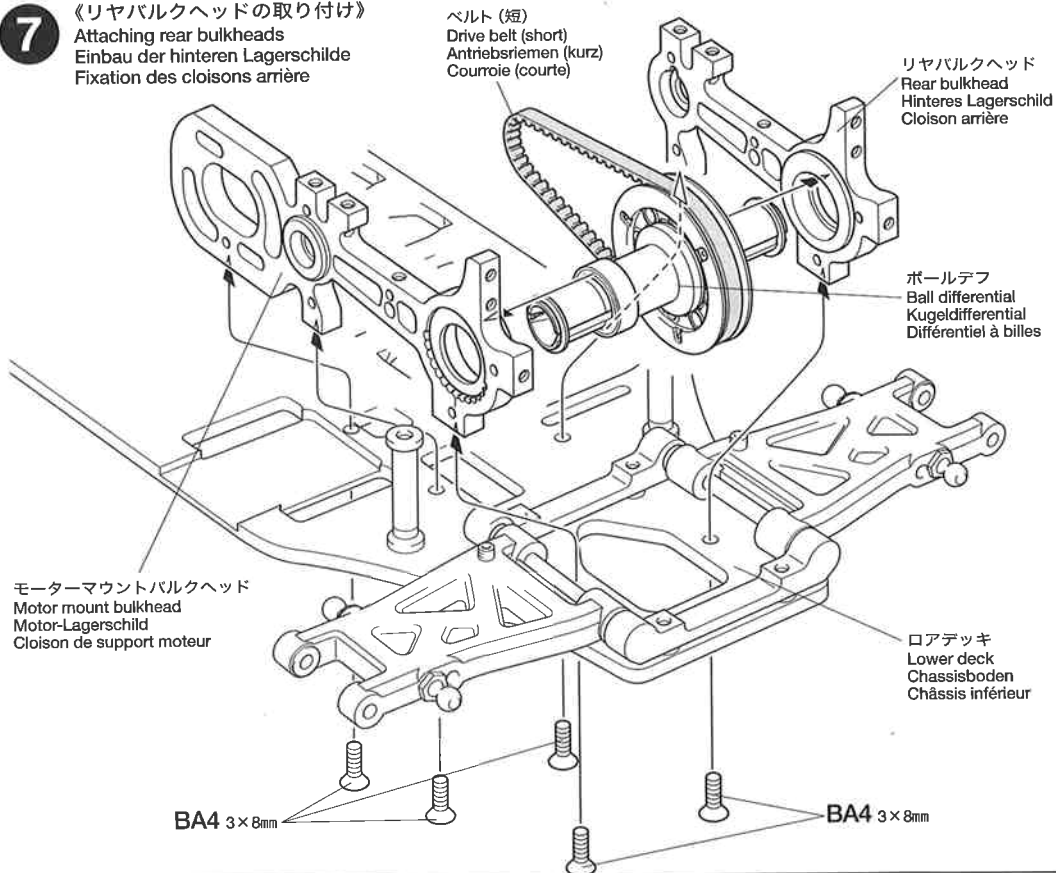

ボールデフ
Ball differential
Kugeldifferential
Différentiel à billes

モーターマウントバルクヘッド
Motor mount bulkhead
Motor-Lagerschild
Cloison de support moteur

ロアデッキ
Lower deck
Chassisboden
Châssis inférieur

BA4 3×8mm

BA4 3×8mm

8 《リヤステフナーの取り付け》
Attaching rear stiffener
Hintere Aussteifung-Einbau
Fixation du raidisseur arrière

- BA3** × 2 3×6mm六角丸ビス
Screw
Schraube
Vis
- BB1** × 4 3×8mm六角丸ビス
Screw
Schraube
Vis
- BC6** × 2 5mmビローボールナット
Ball connector nut
Kugellkopf-Mutter
Ecrou-connecteur à rotule

8 《リヤステフナーの取り付け》
Attaching rear stiffener
Hintere Aussteifung-Einbau
Fixation du raidisseur arrière

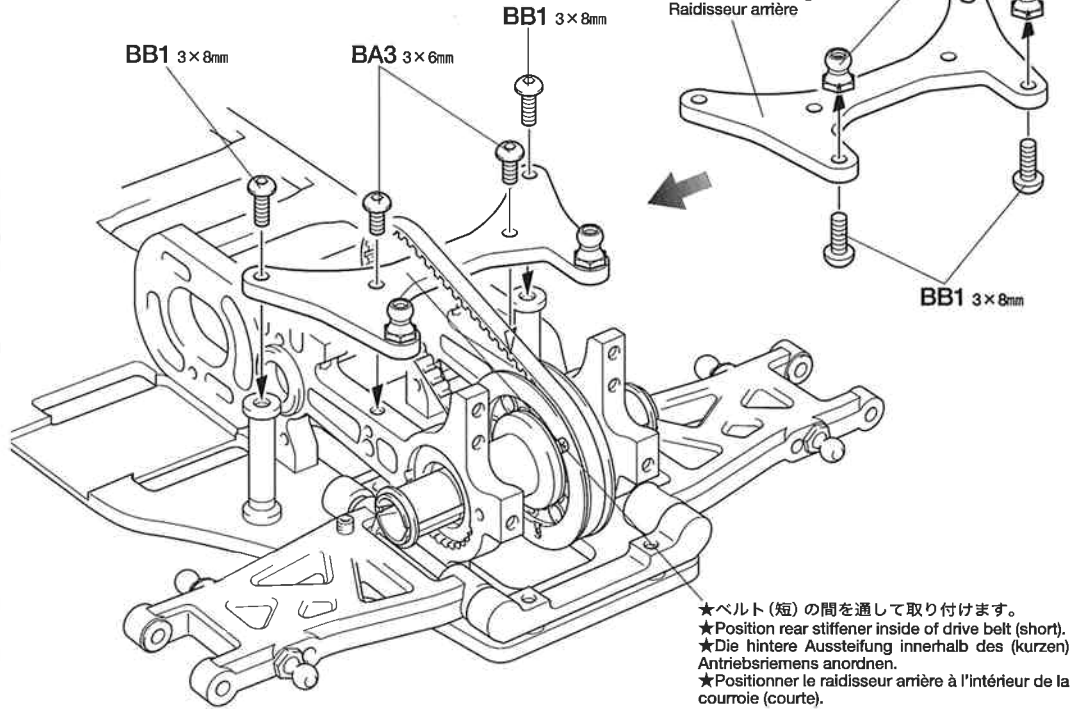

9 《リヤユニバーサルシャフトの組み立て》
Rear universal shafts
Hintere Gelenkwellen
Cardans articulés arrière

- BU1** × 2 3×2.5mmイモネジ
Grub screw
Madenschraube
Vis pointeau
- BU2** × 2 2×9.8mmシャフト
Shaft
Achse
Axe
- BU3** × 2 クロススパイダー
Cross joint
Kreuzzapfen
Joint croisé
- BU4** × 2 ホールアクスル
Wheel axle
Rad-Achse
Axe de roue

9 《リヤユニバーサルシャフトの組み立て》
Rear universal shafts
Hintere Gelenkwellen
Cardans articulés arrière

- BU5** × 2 スイングシャフト(青)
Swing shaft (blue)
Querwelle (blau)
Axe (bleu)

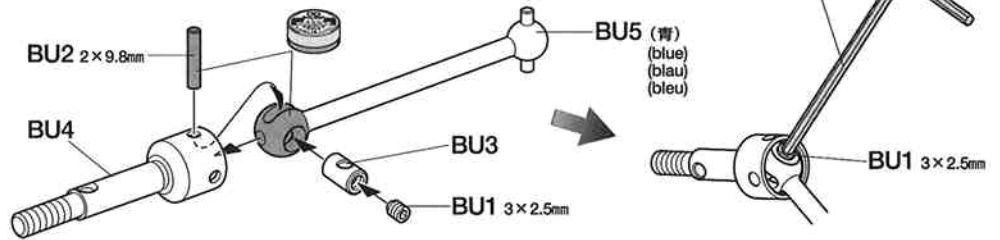

10 《リアアクスルの組み立て》
Rear axles
Hinterachsen
Essieux arrière

- BC1** × 2 1.6×4mmキャップスクリュー
Cap screw
Zylinderkopfschraube
Vis à tête cylindrique
- BC5** × 2 5mmビローボール
Ball connector
Kugellkopf
Connecteur à rotule
- BD2** × 2 2×10mmシャフト
Shaft
Achse
Axe
- BD3** × 2 ホールハブ
Wheel hub
Radnabe
Moyeu de roue
- BS1** × 2 3×32mmターンバックルシャフト
Turn-buckle shaft
Spann-Achse
Biellette à pas inversés
- BH2** × 4 1150ベアリング
Ball bearing
Kugellager
Roulement à billes
- BT1** × 4 5mmアジャスター
Adjuster
Einstellstück
Chape à rotule

10 《リアアクスルの組み立て》
Rear axles
Hinterachsen
Essieux arrière

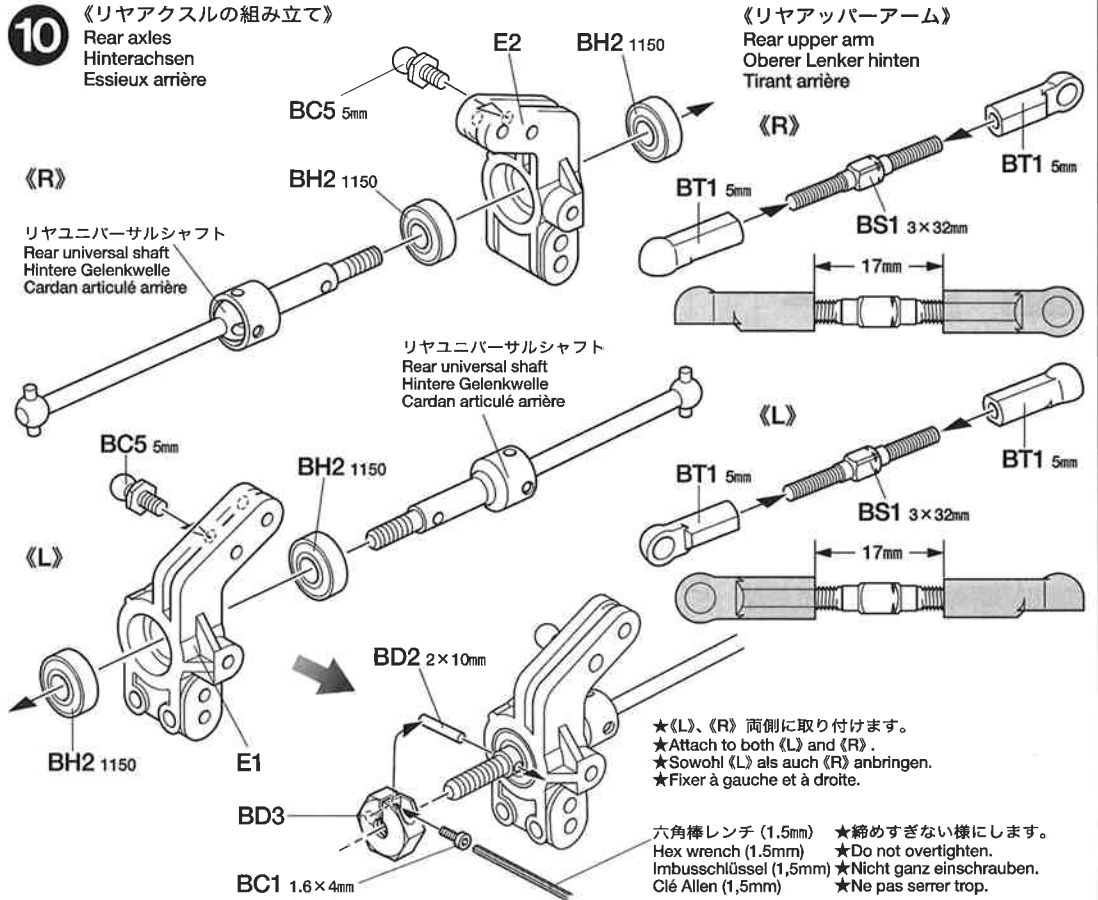

タミヤニュースを読む

タミヤニュースはモデル作りの情報誌として多くの方に愛読されています。ご希望の方は模型店でおたずね下さい。当社より定期購読する方法もあります。

11 《リアアクスルの取り付け》
Attaching rear axles
Hinterachsen-Einbau
Fixation des essieux arrière

BB7 2mmEリング
×4 E-Ring
Circlip

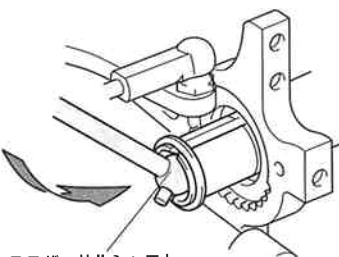

ユニバーサルシャフト
Universal shaft
Gelenkwelle
Cardan articulé

リアアクスル《L》
Rear axle
Hinterachse
Essieu arrière

BS5 ×2 3×30mmシャフト
Shaft
Achse
Axe

11 《リアアクスルの取り付け》
Attaching rear axles
Hinterachsen-Einbau
Fixation des essieux arrière

リアアップーアーム《L》
Rear upper arm
Oberer Lenker hinten
Tirant arrière

リアアップーアーム《R》
Rear upper arm
Oberer Lenker hinten
Tirant arrière

リアアクスル《R》
Rear axle
Hinterachse
Essieu arrière

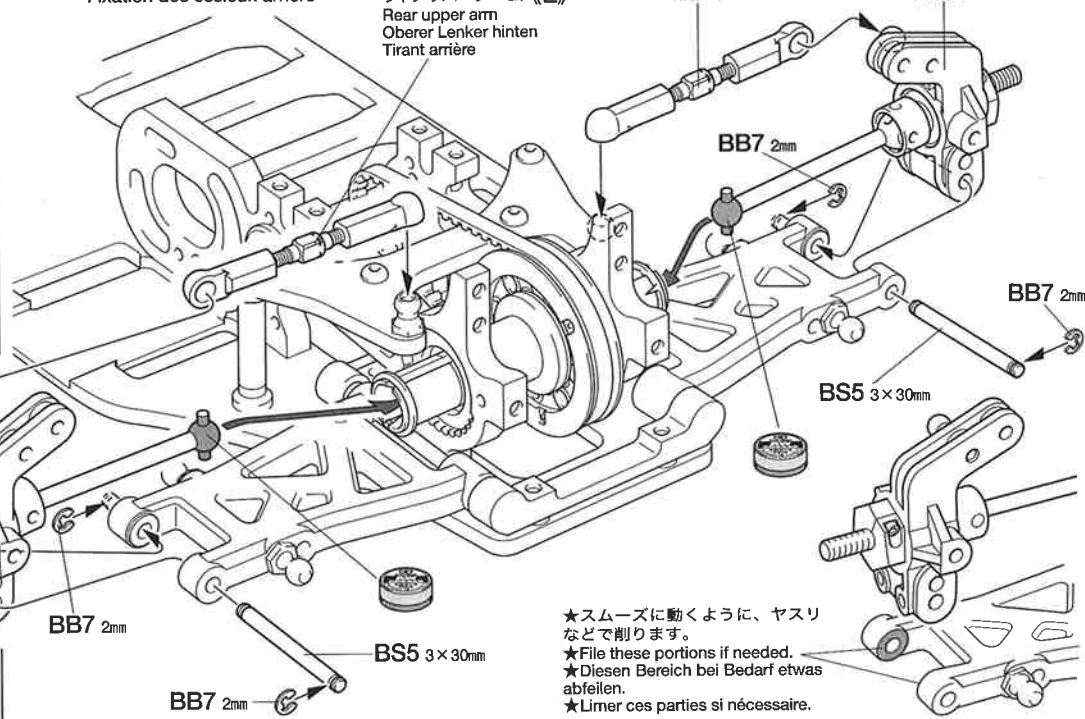

★スムーズに動くように、ヤスリなどで削ります。
★File these portions if needed.
★Diesen Bereich bei Bedarf etwas abfeilen.
★Limer ces parties si nécessaire.

12 《スパーギヤの取り付け》
Attaching spur gear
Stirnradgetriebe-Einbau
Fixation du pignon intermédiaire

BA3 ×2 3×6mm六角丸ビス
Screw
Schraube
Vis

BA6 ×3 3×3mmイモネジ
Grub screw
Madenschraube
Vis pointeau

BC3 ×1 2.5mmEリング
E-Ring
Circlip

BE5 ×2 9×0.5mm樹脂スペーサー
Spacer
Distanzring
Entretoise

BH4 ×2 840ベアリング
Ball bearing
Kugellager
Roulement à billes

BG1 ×1 センタープーリー
Center pulley
Zentrale Riemenscheibe
Poulie centrale

BG2 ×1 センターワンウェイ
Center one-way pulley
Zentrale Freilauf-Riemenscheibe
Poulie unidirectionnelle centrale

BG3 ×1 センターシャフトストッパー
Center shaft stopper
Stopfen der Zentralwelle
Blocage d'axe central

BG4 ×1 センターシャフト
Center shaft
Zentralwelle
Axe central

BG7 ×1 スパーギヤホルダー
Spur gear holder
Stirnrad-Halter
Support de pignon intermédiaire

12 《スパーギヤの取り付け》
Attaching spur gear
Stirnradgetriebe-Einbau
Fixation du pignon intermédiaire

BG8 102Tスパーギヤ
Spur gear
Stirnradgetriebe
Pignon intermédiaire

BG7

BA3 3×6mm

★向きに注意してください。
★Note direction.
★Auf die Richtung achten.
★Noter le sens.

BG2

BG1

ベルト (短)
Drive belt (short)
Antriebsriemen (kurz)
Courroie (courte)

BG4

BC3 2.5mm

BH4 840

BA6 3×3mm

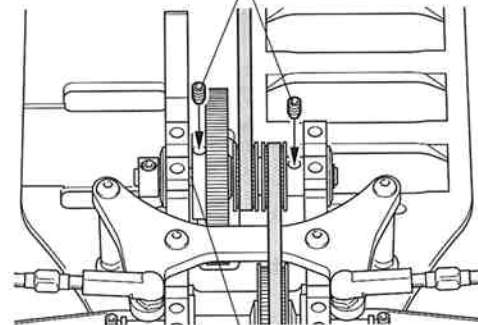

★スパーギヤホルダーとバルクヘッドがあたらない位置でセンターワンウェイがスムーズに回るように固定します。
★To ensure smooth rotation, attach spur gear holder so as not to contact with bulkhead.
★Um unbehinderte Drehung zu gewährleisten, ist der Stirnrad-Halter so anzubringen, dass er das Lager-schild nicht berührt.
★Pour assurer une rotation libre, fixer le support de pignon intermédiaire hors de contact de la cloison.

BA6 3×3mm

BG3

BH4 840

ベルト (長)
Drive belt (long)
Antriebsriemen (lang)
Courroie (longue)

13 《フロントアームの組み立て》

Front arms
Vordere Lenker
Triangles avant

- 2.6×10mmキャップスクリュー
Cap screw
Zylinderkopfschraube
Vis à tête cylindrique
BA5 ×2
- 3×12mmホロービス
Screw
Schraube
Vis
BC2 ×4

★3mmの穴を半分まであけます。
★Widen hole with 3mm drill as shown. Do not drill through other side.
★Loch mit einem 3mm Bohrer wie abgebildet aufbohren. Nicht ganz durchbohren.
★Élargir le trou avec un foret de 3mm uniquement sur sa motilé supérieure.

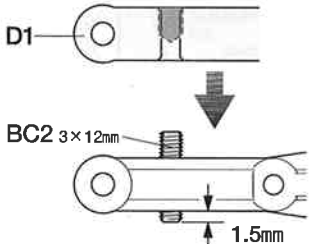

★図の位置までネジ込んでおいてください。
★Screw in as shown (BC2).
★Wie abgebildet zusammenschrauben (BC2).
★Visser comme montré (BC2).

- 5mmビローボール
Ball connector
Kugelkopf
Connecteur à rotule
BC5 ×2

- 3×0.7mmスペーサー
Spacer
Distanzring
Entroise
BD7 ×4

- 3×1mmスペーサー
Spacer
Distanzring
Entroise
BE3 ×2

- サスポール
Suspension ball
Aufhängungs-Kugel
Rotule de suspension
BS2 ×4

- 3×48.5mmシャフト
Shaft
Achse
Axe
BS4 ×2

- スタビボール
Stabilizer ball
Stabilisator-Kugel
Rotule de stabilisateur
BN2 ×2

- 5mmアジャスターS
Adjuster (short)
Einstellstück (kurz)
Chape à rotule (court)
BN9 ×4

14 《フロントアームの取り付け》

Attaching front arms
Anbringung der vorderen Lenker
Fixation des triangles avant

- 3×8mm六角皿ビス
Screw
Schraube
Vis
BA4 ×8

- 27mmステフナーポスト
Stiffener post
Verstärkungszapfen
Mât de raidisseur
BK1 ×2

- ユニクラックポスト
Uni- crank post
Einseitiger Zapfen
Mât à butée
BK3 ×2

- フロントブリッジサスマウント(D)
Front bridge suspension mount D
Vordere Befestigungsbrücke D
Support de pont avant D
BL1 ×1

13 《フロントアームの組み立て》

Front arms
Vordere Lenker
Triangles avant

★2個作ります。
★Make 2.
★2 Satz anfertigen.
★Faire 2 jeux.

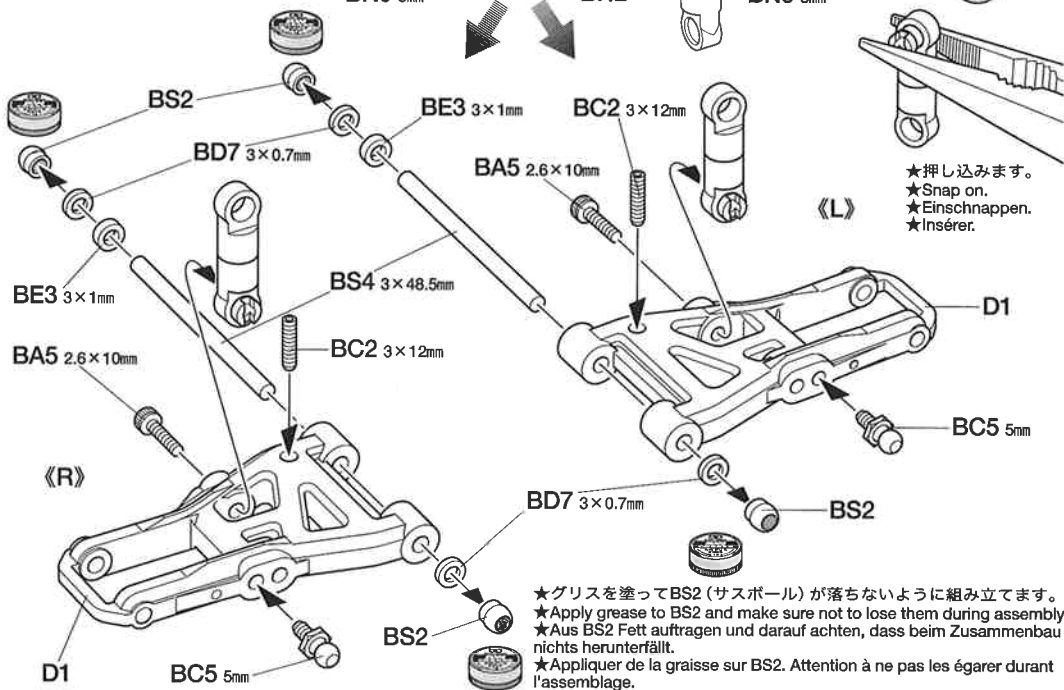

★押し込みます。
★Snap on.
★Einschnappen.
★Insérer.

★グリスを塗ってBS2 (サスポール) が落ちないように組み立てます。
★Apply grease to BS2 and make sure not to lose them during assembly.
★Aus BS2 Fett auftragen und darauf achten, dass beim Zusammenbau nichts herunterfällt.
★Appliquer de la graisse sur BS2. Attention à ne pas les égarer durant l'assemblage.

14 《フロントアームの取り付け》

Attaching front arms
Anbringung der vorderen Lenker
Fixation des triangles avant

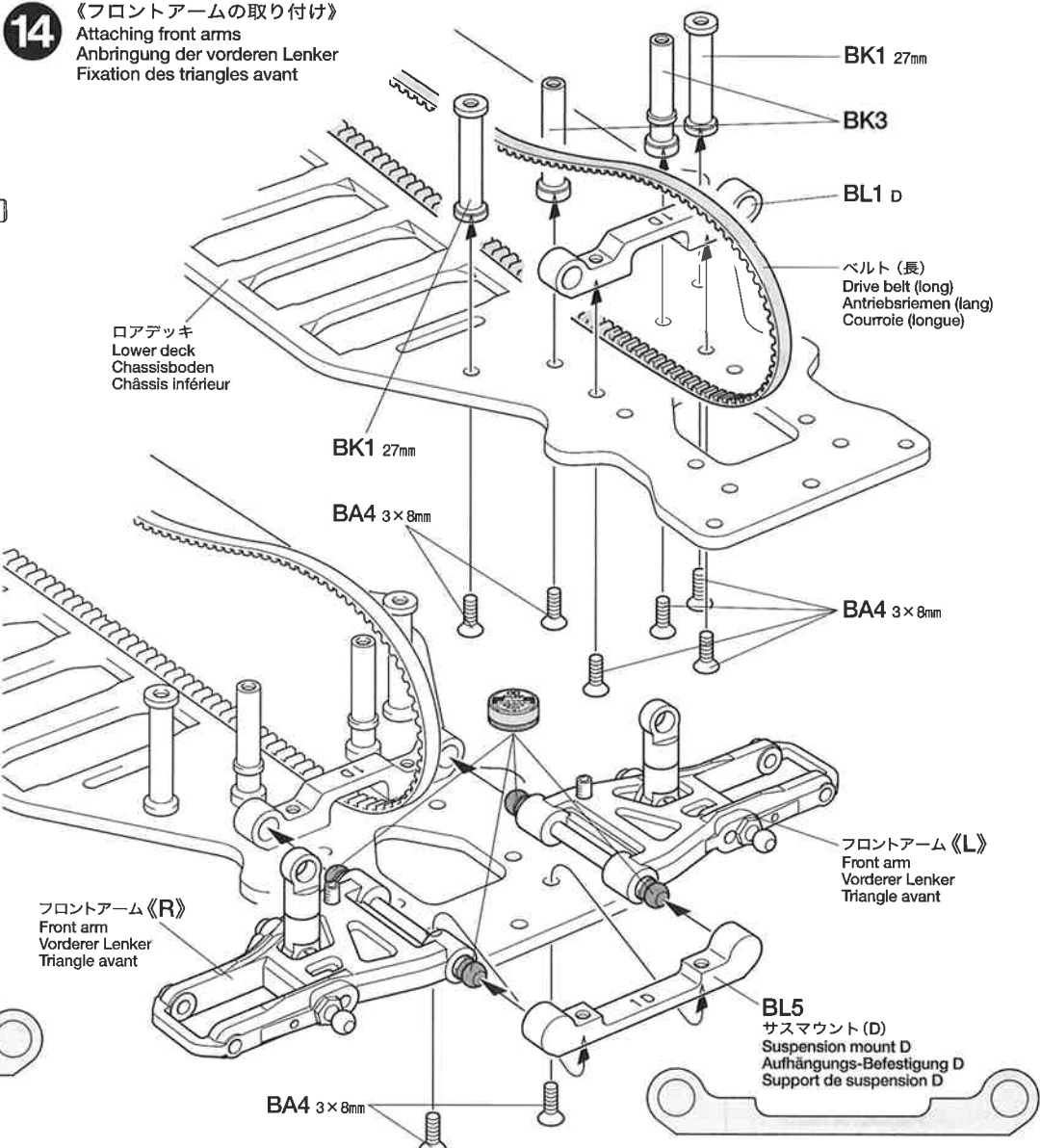

ベルト (長)
Drive belt (long)
Antriebsriemen (lang)
Courroie (longue)

フロントアーム《L》
Front arm
Vordere Lenker
Triangle avant

BL5
サスマウント(D)
Suspension mount D
Aufhängungs-Befestigung D
Support de suspension D

15 《フロントワンウェイの組み立て》
Front one-way differential
Vorderes Einweg-Differential
Différentiel unidirectionnel avant

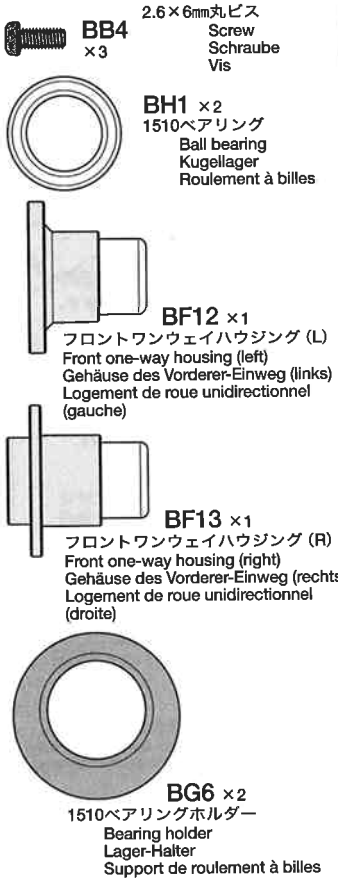

15 《フロントワンウェイの組み立て》
Front one-way differential
Vorderes Einweg-Differential
Différentiel unidirectionnel avant

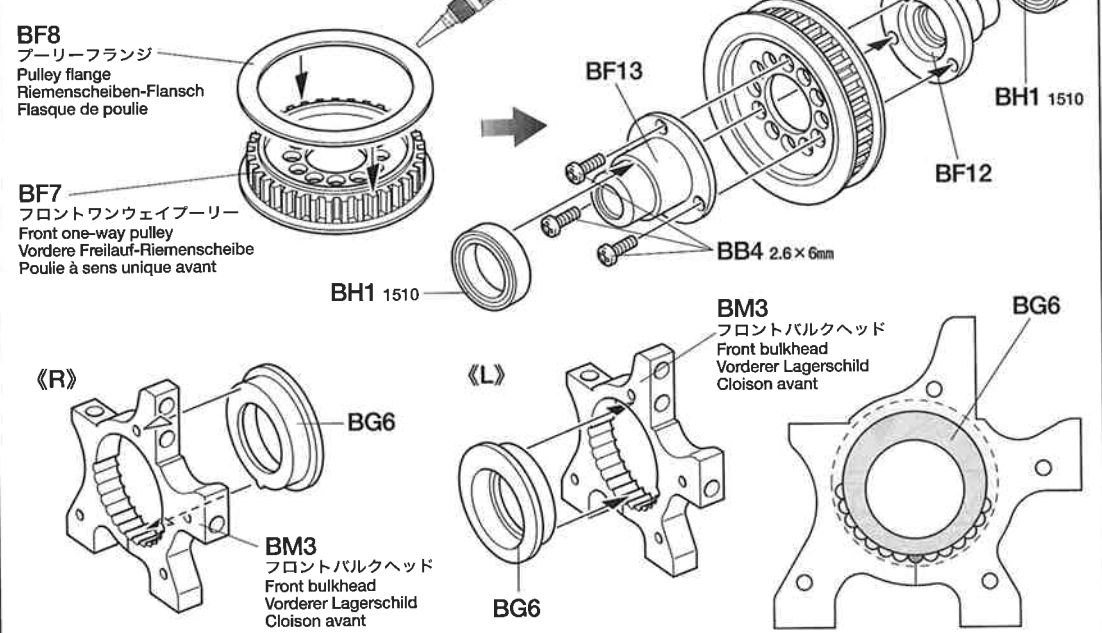

16 《フロントバルクヘッドの取り付け》
Attaching front bulkheads
Einbau der vorderen Lagerschilde
Fixation des cloisons avant

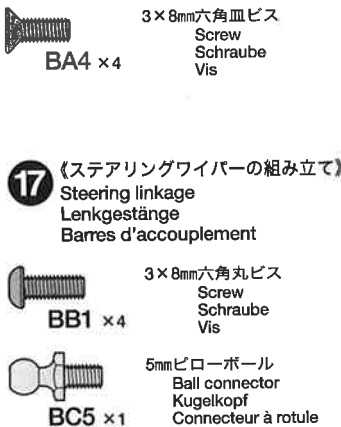

16 《フロントバルクヘッドの取り付け》
Attaching front bulkheads
Einbau der vorderen Lagerschilde
Fixation des cloisons avant

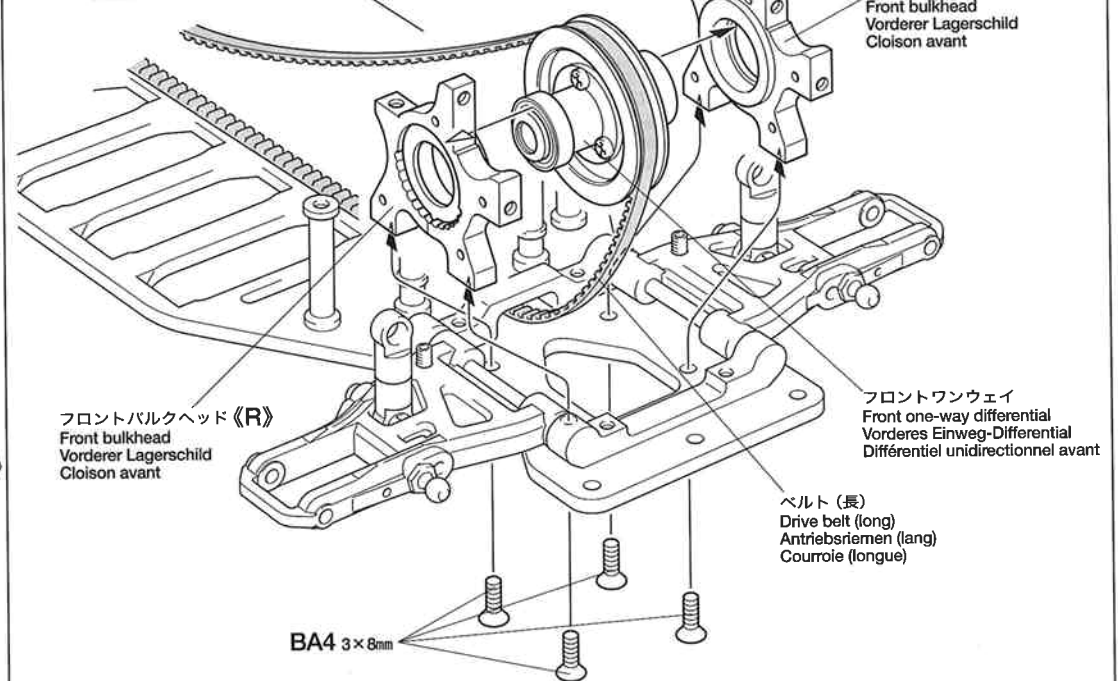

17 《ステアリングワイパーの組み立て》
Steering linkage
Lenkgestänge
Barres d'accouplement

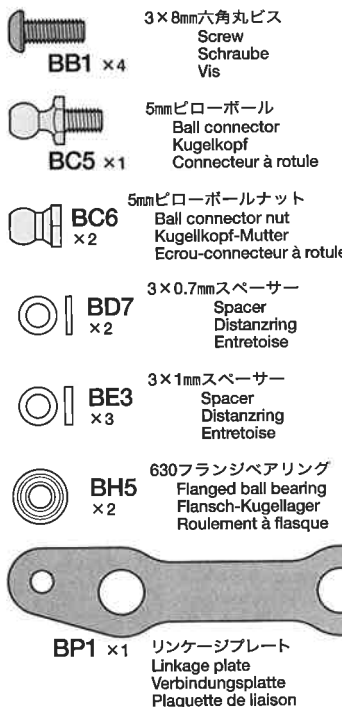

17 《ステアリングワイパーの組み立て》
Steering linkage
Lenkgestänge
Barres d'accouplement

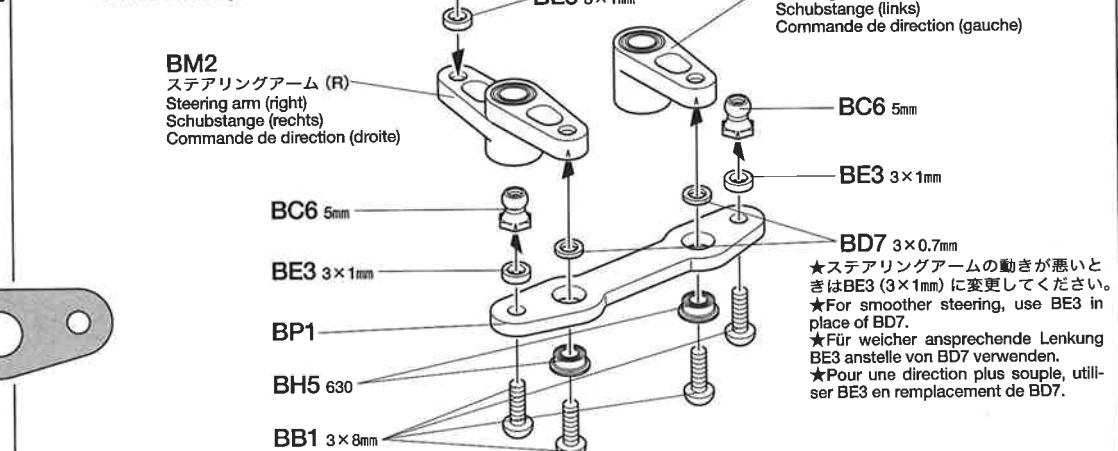

18 《ステアリングワイパーの取り付け》

Attaching steering linkage
Lenkgestänge-Einbau
Installation des barres d'accouplement

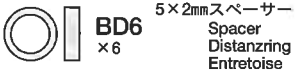

19 《フロントステフナーの取り付け》

Attaching front stiffener
Vordere Aussteifung-Einbau
Fixation du raidisseur avant

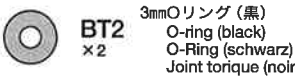
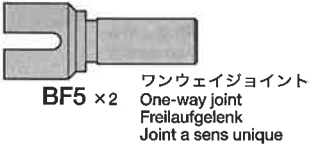
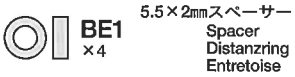
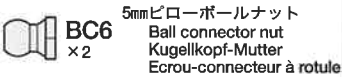
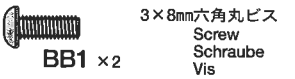
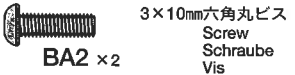

20 《フロントユニバーサルシャフトの組み立て》

Front universal shafts
Vordere Gelenkwellen
Cardans articulés avant

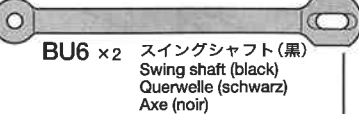
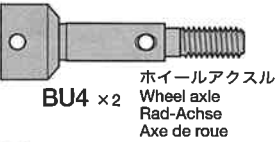
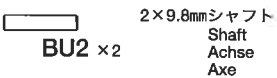
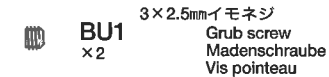

TAMIYA COLOR CATALOGUE

The latest in cars, boats, tanks and ships. Motorized, radio controlled and museum quality models are all shown in full color in Tamiya's latest catalogue. English, German, French, Spanish and Japanese versions available.

TAMIYA'S R/C GUIDE BOOK

Tamiya's latest Radio Control Guide Book can make you a winner at the racing circuit. Read up on the latest tune up methods, care and maintenance, painting and decorating your cars. English, German, French and Japanese versions available.

18 《ステアリングワイパーの取り付け》

Attaching steering linkage
Lenkgestänge-Einbau
Installation des barres d'accouplement

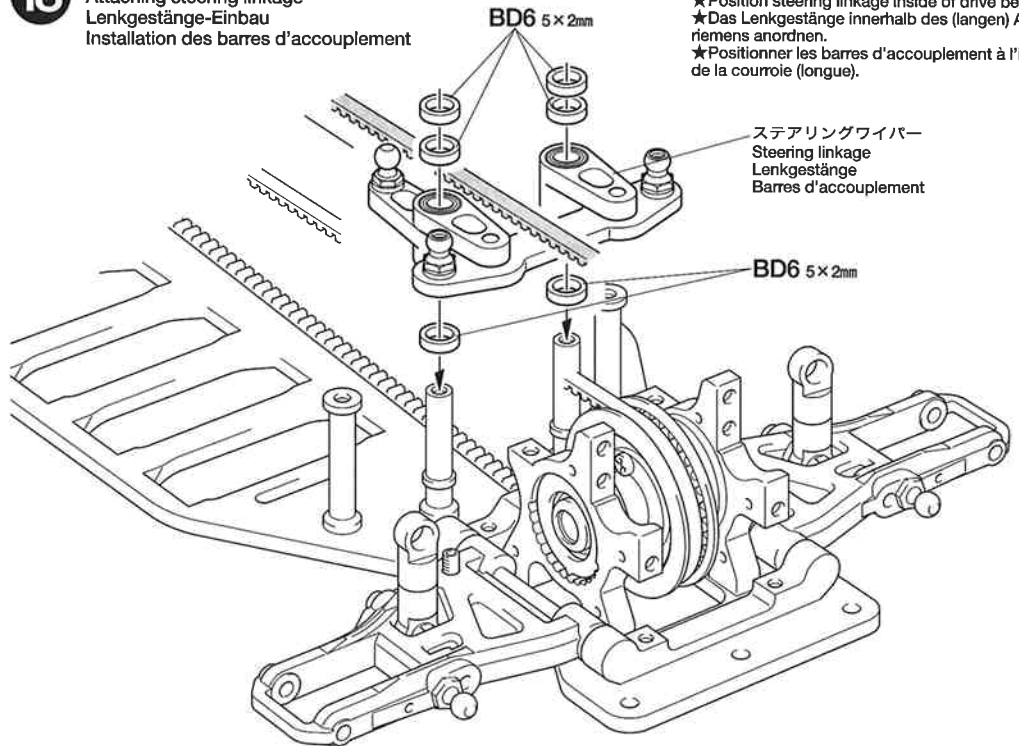

★ベルト (長) の間を通して取り付けます。
★Position steering linkage inside of drive belt (long).
★Das Lenkgestänge innerhalb des (langen) Antriebsriemens anordnen.
★Positionner les barres d'accouplement à l'intérieur de la courroie (longue).

19 《フロントステフナーの取り付け》

Attaching front stiffener
Vordere Aussteifung-Einbau
Fixation du raidisseur avant

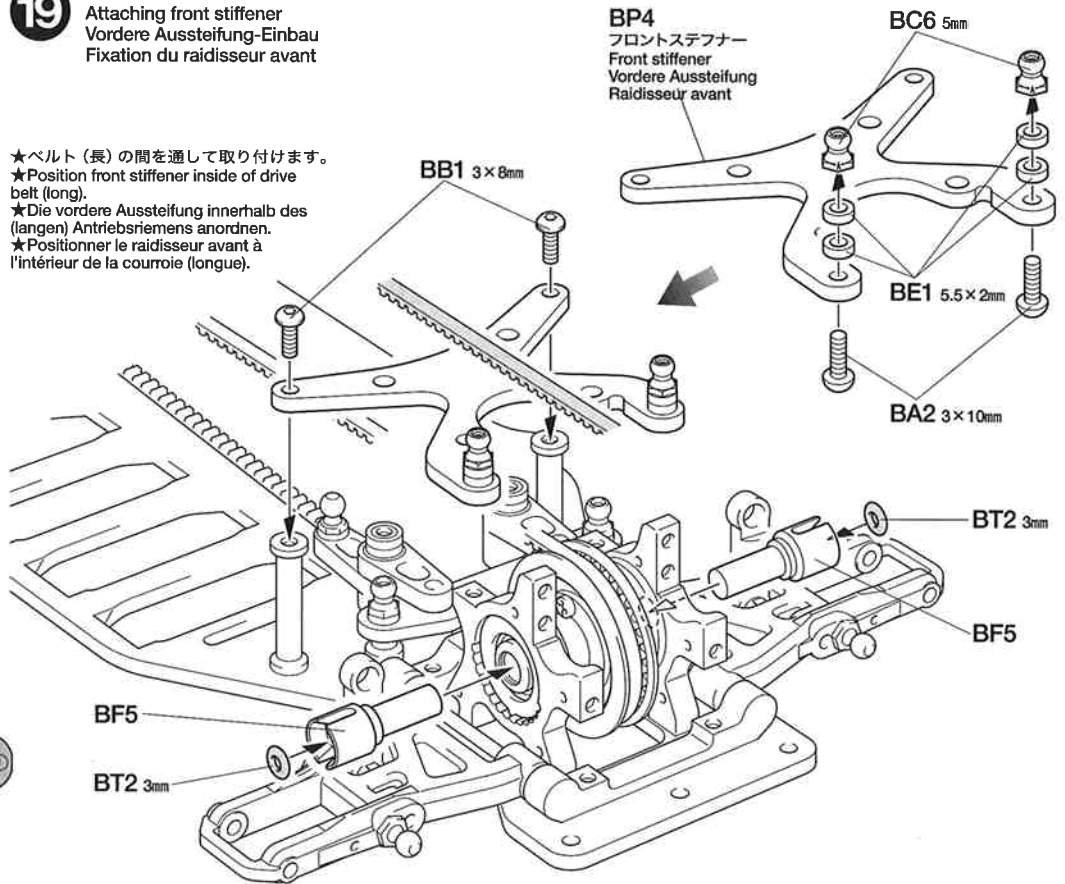

★ベルト (長) の間を通して取り付けます。
★Position front stiffener inside of drive belt (long).
★Die vordere Aussteifung innerhalb des (langen) Antriebsriemens anordnen.
★Positionner le raidisseur avant à l'intérieur de la courroie (longue).





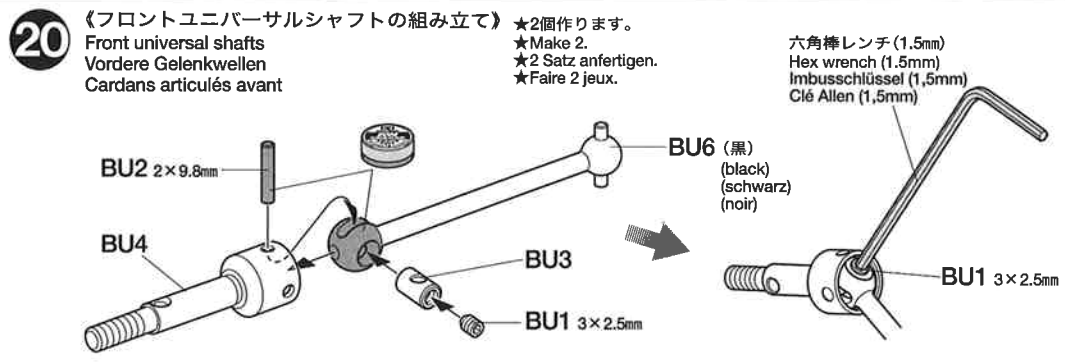



20 《フロントユニバーサルシャフトの組み立て》

Front universal shafts
Vordere Gelenkwellen
Cardans articulés avant

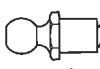

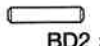
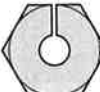

★2個作ります。
★Make 2.
★2 Satz anfertigen.
★Faire 2 jeux.

21 《フロントアクスルの組み立て》
Front axles
Vorderachsen
Essieux avant

-  **BA2** ×2 3×10mm六角丸ビス
Screw
Schraube
Vis
-  **BC1** ×2 1.6×4mmキャップスクリュー
Cap screw
Zylinderkopfschraube
Vis à tête cylindrique
-  **BC4** ×2 5mmビロボールキングピン
Ball-head king pin
Kugelpopf-Drehzapfen
Rotule déportée
-  **BC5** ×2 5mmビロボール
Ball connector
Kugelpopf
Connecteur à rotule
-  **BD2** ×2 2×10mmシャフト
Shaft
Achse
Axe
-  **BD3** ×2 ホイールハブ
Wheel hub
Radnabe
Moyeu de roue
-  **BH2** ×4 1150ベアリング
Ball bearing
Kugellager
Roulement à billes
-  **BS1** ×2 3×32mmターンバックルシャフト
Turn-buckle shaft
Spann-Achse
Biellette à pas inversés
-  **BS3** ×2 フランジパイプ
Flanged tube (short)
Kragenrohr (kurz)
Tube à flasque (court)
-  **BT1** ×4 5mmアジャスター
Adjuster
Einstellstück
Chape à rotule

22 《フロントアクスルの取り付け》
Attaching front axles
Vorderachsen-Einbau
Fixation des essieux avant

-  **BB7** ×4 2mmEリング
E-Ring
Circlip
-  **BS6** ×2 3×25.3mmシャフト
Shaft
Achse
Axe

TAMIYA CRAFT TOOLS

良い工具選びは製作づくりのための第一歩。本格派をめざすモデラーにふさわしいタミヤクラフトツール。耐久性も高く、使いやすい高品質な工具です。

LONG NOSE w/CUTTER



ITEM 74002

(+)SCREWDRIVER-L

プラスドライバー-L(5×100)



ITEM 74006

フロントアクスル《R》
Front axle
Vorderachse
Essieu avant

ANGLED TWEEZERS

ツル首ピンセット

ITEM 74003

21 《フロントアクスルの組み立て》
Front axles
Vorderachsen
Essieux avant

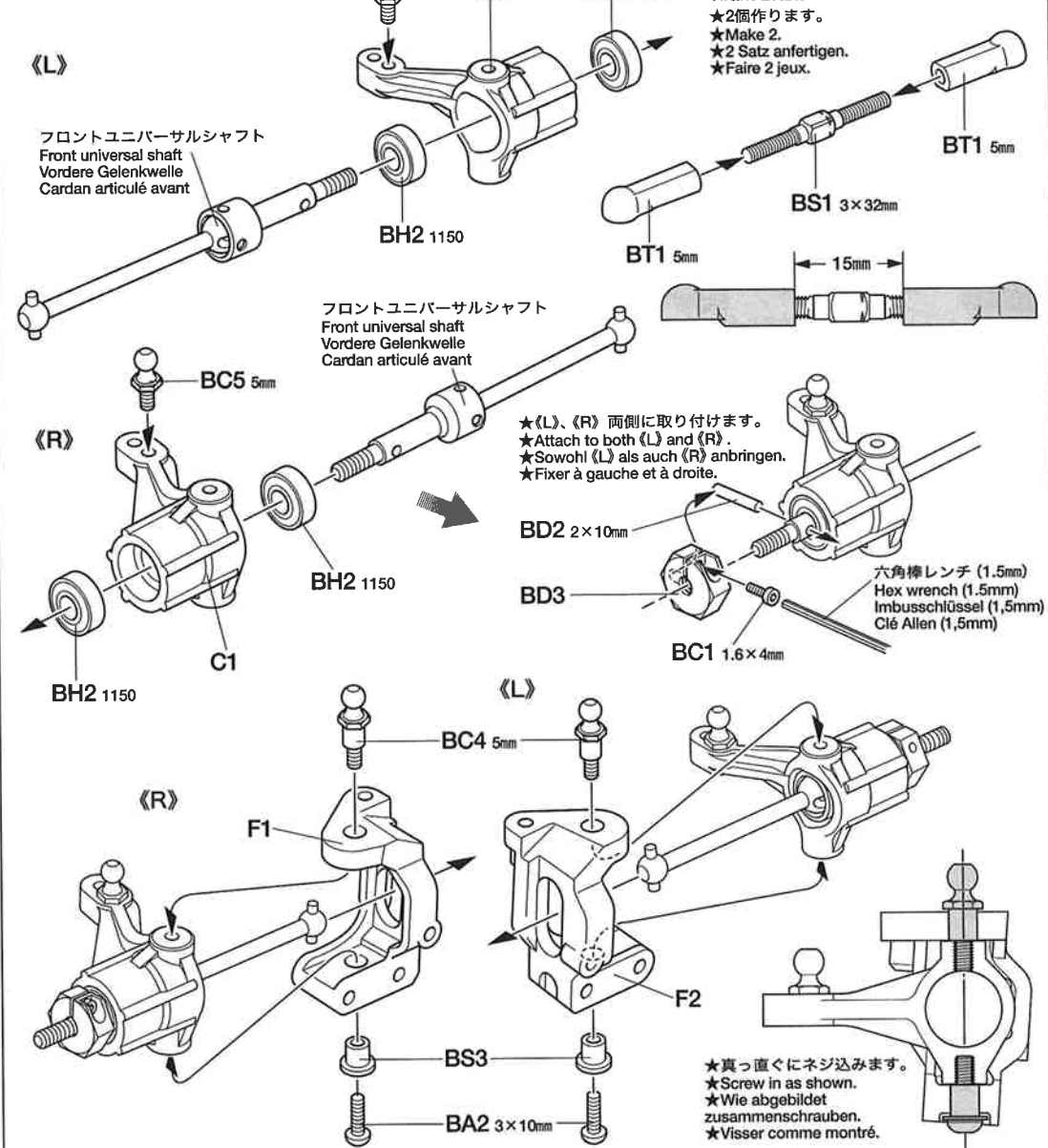



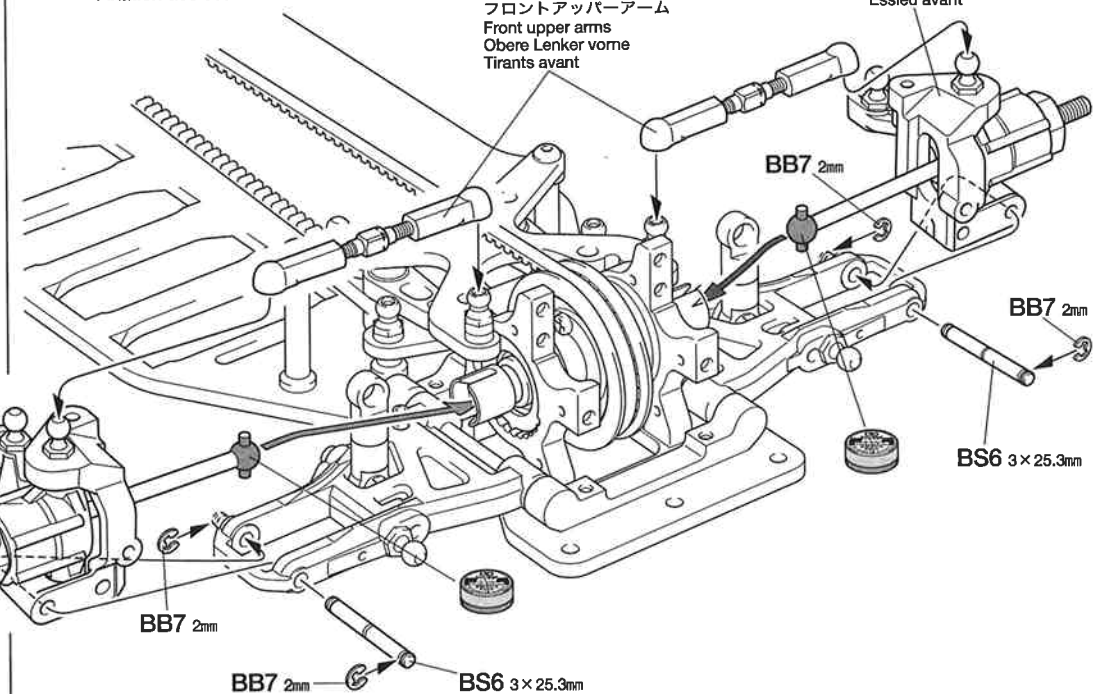

《フロントアッパーアーム》
Front upper arm
Oberer Lenker vorne
Tirant avant
★2個作ります。
★Make 2.
★2 Satz anfertigen.
★Faire 2 jeux.

22 《フロントアクスルの取り付け》
Attaching front axles
Vorderachsen-Einbau
Fixation des essieux avant



23 《リヤスタビライザーの取り付け》
Attaching rear stabilizer
Anbringung des hinteren Stabilisators
Fixation de la barre anti-roulis arrière

-  **BB1** ×2
3×8mm六角丸ビス
Screw
Schraube
Vis
-  **BC2** ×2
3×12mmホロービス
Screw
Schraube
Vis
-  **BU1** ×2
3×2.5mmイモネジ
Grub screw
Madenschraube
Vis pointeau

-  **BN1** ×2
スタビエンド
Stabilizer end
Stabilisator-Endstück
Extrémité de barre stabilisatrice
-  **BN9** ×4
5mmアジャスターS
Adjuster (short)
Einstellstück (kurz)
Chape à rotule (courte)

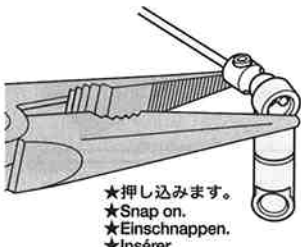

※スタビライザーには赤(ソフト)、黄(ミディアム)、青(ハード)の3種類があります。走行するコースや路面に合わせて使用してください。

※This kit includes three types of stabilizers; Red (soft), Yellow (medium) and Blue (hard). Select one according to circuit condition.

※Dieser Bausatz enthält drei verschiedene Stabilisatoren: Rot (weich), Gelb (mittel) und Blau (hart). Wählen Sie den zur Streckenbeschaffenheit passenden.

※Ce kit inclut trois types de barres stabilisatrices : Rouge (souple), Jaune (medium) et Bleue (dure). Choisir en fonction du circuit.

23 《リヤスタビライザーの取り付け》
Attaching rear stabilizer
Anbringung des hinteren Stabilisators
Fixation de la barre anti-roulis arrière



★2個作ります。
★Make 2.
★2 Satz anfertigen.
★Faire 2 jeux.

★少しひねります。
★Twist a little.
★Etwas verdrehen.
★Tordre légèrement.

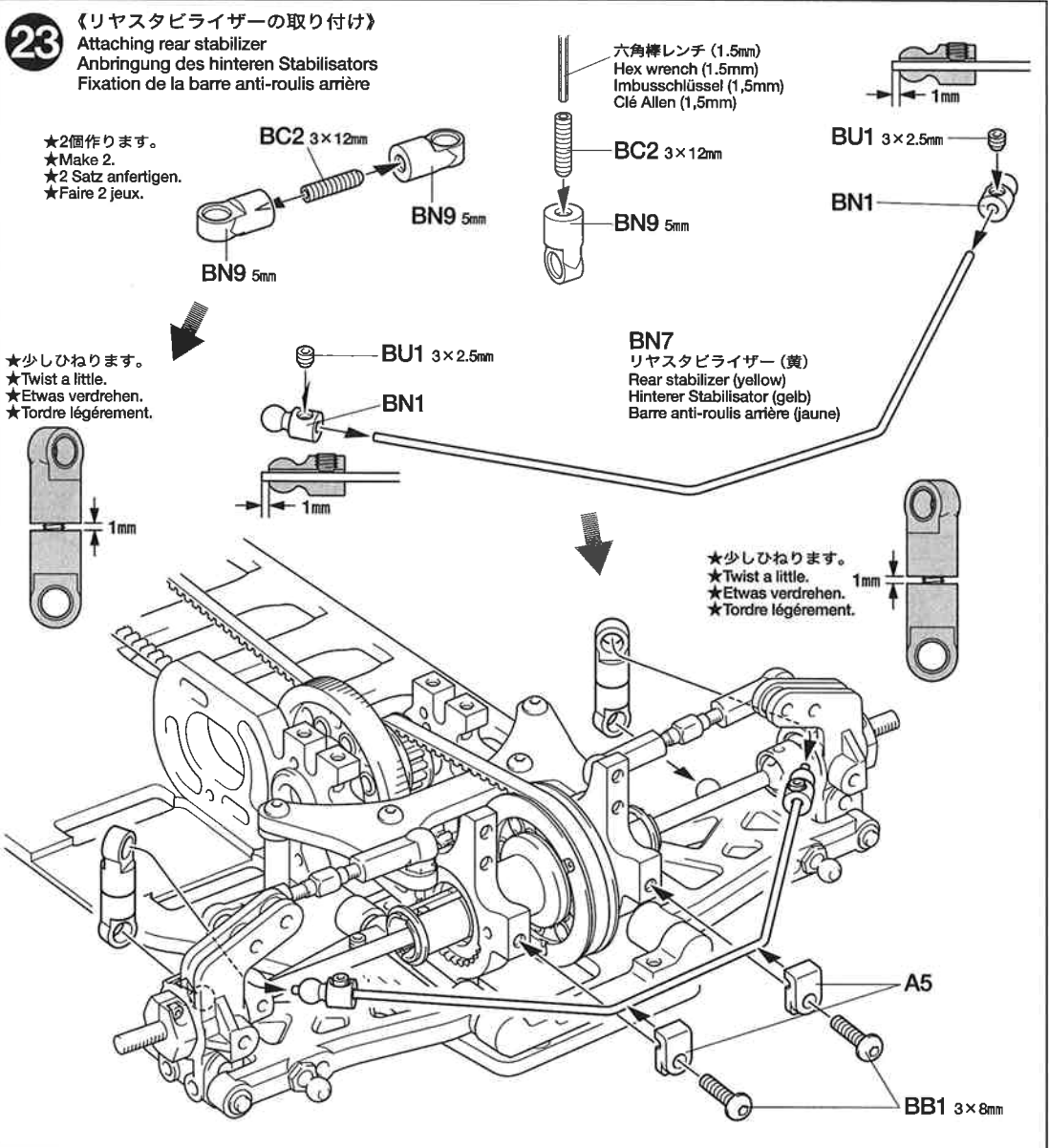
★少しひねります。
★Twist a little.
★Etwas verdrehen.
★Tordre légèrement.

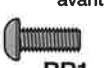

24 《フロントスタビライザーの取り付け》
Attaching front stabilizer
Anbringung des vorderen Stabilisators
Fixation de la barre anti-roulis avant

-  **BB1** ×2
3×8mm六角丸ビス
Screw
Schraube
Vis
-  **BU1** ×2
3×2.5mmイモネジ
Grub screw
Madenschraube
Vis pointeau
-  **BN1** ×2
スタビエンド
Stabilizer end
Stabilisator-Endstück
Extrémité de barre stabilisatrice

24 《フロントスタビライザーの取り付け》
Attaching front stabilizer
Anbringung des vorderen Stabilisators
Fixation de la barre anti-roulis avant



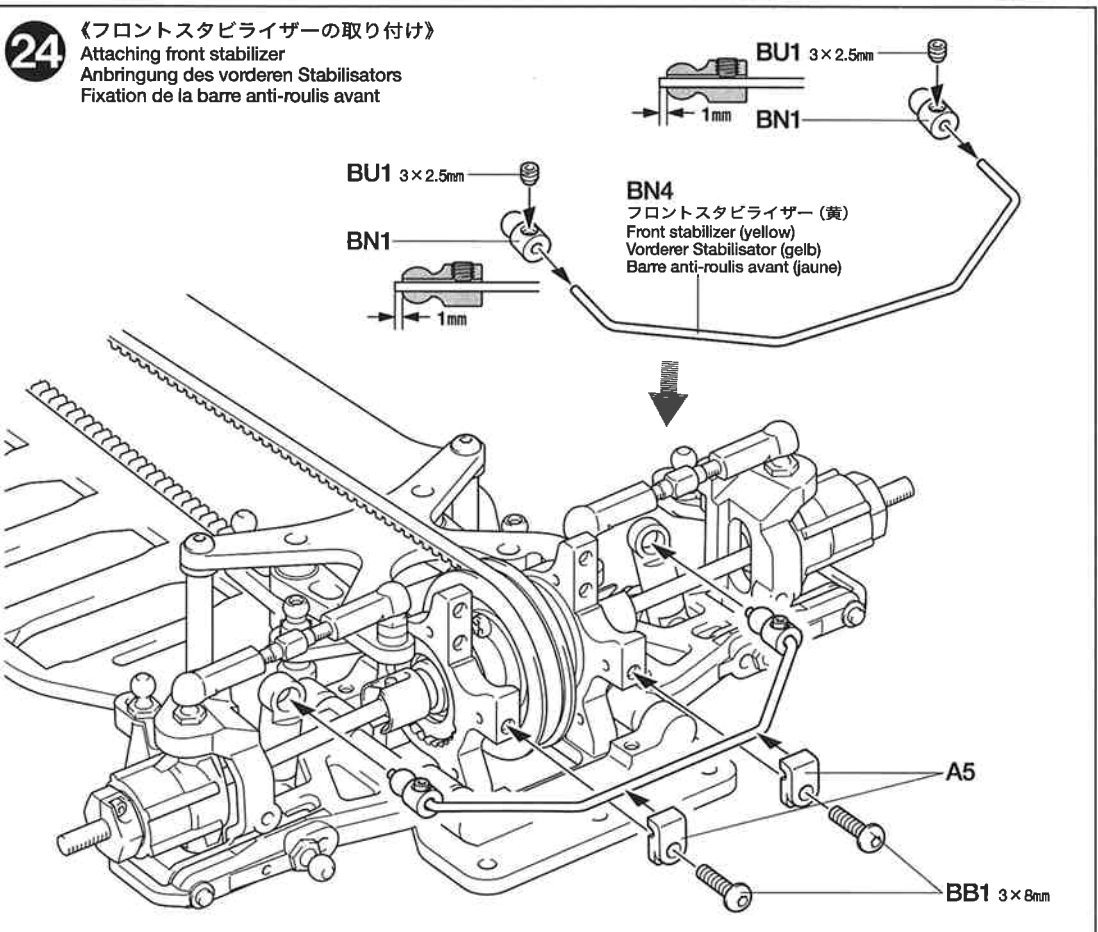



★少しひねります。
★Twist a little.
★Etwas verdrehen.
★Tordre légèrement.



《タミヤモデルマガジン》海外の一流モデラーの作品が豊富な写真で身近に楽しめます。タミヤをはじめ、世界の製品をテーマに制作記事や資料など詳しく紹介。模型作りの参考に欠かせません。英語版、一部700円。(日本語要訳つき)

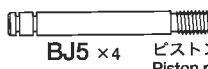

25 《ダンパーの組み立て 1》
Damper assembly 1
Zusammenbau des Stoßdämpfers 1
Assemblage des amortisseurs 1

-  **BB7** ×8 2mmEリング
E-Ring
Circlip
-  **BJ1** ×4 ピストン
Piston
Kolben
-  **BJ2** ×4 ロッドガイド
Rod guide
Stangenführung
Guide d'axe
-  **BJ3** ×4 テフロンスパサー
Damper spacer
Dämpfer-Distanzring
Entretroise d'amortisseur
-  **BJ4** ×4 3mmOリング (シリコン)
Silicone O-ring
Silikon-O-Ring
Joint silicone
-  **BJ5** ×4 ピストンロッド
Piston rod
Kolbenstange
Axe de piston
-  **BJ8** ×4 ダンパーシリンダー
Damper cylinder
Dämpfer-Zylinder
Corps d'amortisseur

25 《ダンパーの組み立て 1》
Damper assembly 1
Zusammenbau des Stoßdämpfers 1
Assemblage des amortisseurs 1

★4個作ります。
★Make 4.
★4 Satz anfertigen.
★Faire 4 jeux.

★押し込みます。
★Snap on.
★Einschnappen.
★Insérer.

シリンダーキャップ
Cylinder cap
Zylinder-Kappe
Capuchon d'amortisseur



シリンダーナット
Cylinder nut
Zylinder-Mutter
Ecrou d'amortisseur

★分解します。
★Disassemble.
★Auseinander nehmen.
★Démonter.

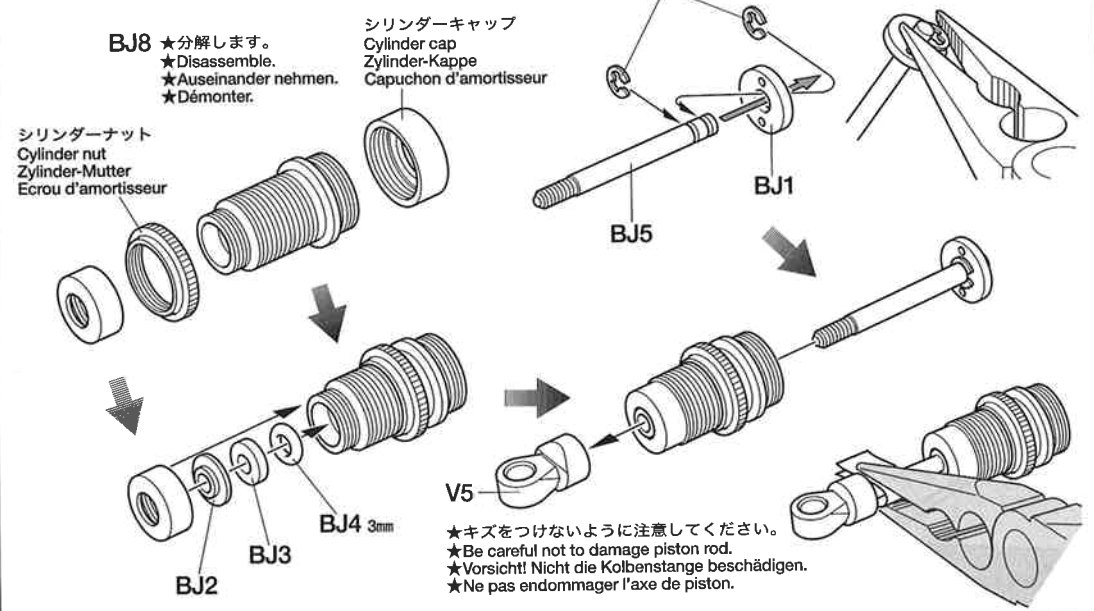
★キズをつけないように注意してください。
★Be careful not to damage piston rod.
★Vorsicht! Nicht die Kolbenstange beschädigen.
★Ne pas endommager l'axe de piston.



26 《ダンパーオイルの入れ方》
Damper oil
Dämpfer-Öl
Huile pour amortisseurs

-  **BJ6** ×4 オイルシール
Oil seal
Ölabdichtung
Joint d'étanchéité
-  **BJ7** ×4 ウレタンブッシュ
Urethane bushing
Urethan-Buchse
Bague polyuréthane

26 《ダンパーオイルの入れ方》
Damper oil
Dämpfer-Öl
Huile pour amortisseurs

★4個作ります。
★Make 4.
★4 Satz anfertigen.
★Faire 4 jeux.

1. ピストンを下にさげ、オイルを入れます。ピストンをゆっくり上下させてオイル中の気泡を抜きます。
1. Pull down piston and pour oil into cylinder. Remove air bubbles by slowly moving piston up and down.

2. ピストンをいっぱいおろし、オイルシールをはめ込み、あふれたオイルをティッシュペーパーですいとります。
2. Pull down piston, attach oil and absorb oil overflow with tissue paper.

3. シリンダーキャップをしめ込んで完了です。
3. Tighten cylinder cap.

1. Kolben nach unten ziehen und Öl einfüllen. Luftblasen durch Auf- und Abbewegen des Kolbens herausdrücken.
1. Pousser le piston vers le bas et remplir le corps d'huile. Chasser les bulles d'air en déplaçant le piston de bas en haut.

2. Kolben nach unten ziehen. Ölabdichtung einstecken, überlaufendes Öl mit Papiertaschentuch abwischen.
2. Pousser le piston vers le bas, placer le joint d'étanchéité et essuyer l'excédent d'huile avec du papier essuie-tout.

3. Zylinder-Kappe aufschrauben.
3. Serrer le capuchon d'amortisseur.

ダンパーオイル
Damper oil
Dämpfer-Öl
Huile pour amortisseurs

ティッシュペーパー
Tissue paper
Papiertaschentuch
Papier essuie-tout

シリンダーキャップ
Cylinder cap
Zylinder-Kappe
Capuchon d'amortisseur

★ゆっくり上下させます。
★Move slowly.
★Langsam bewegen.
★Déplacer lentement.

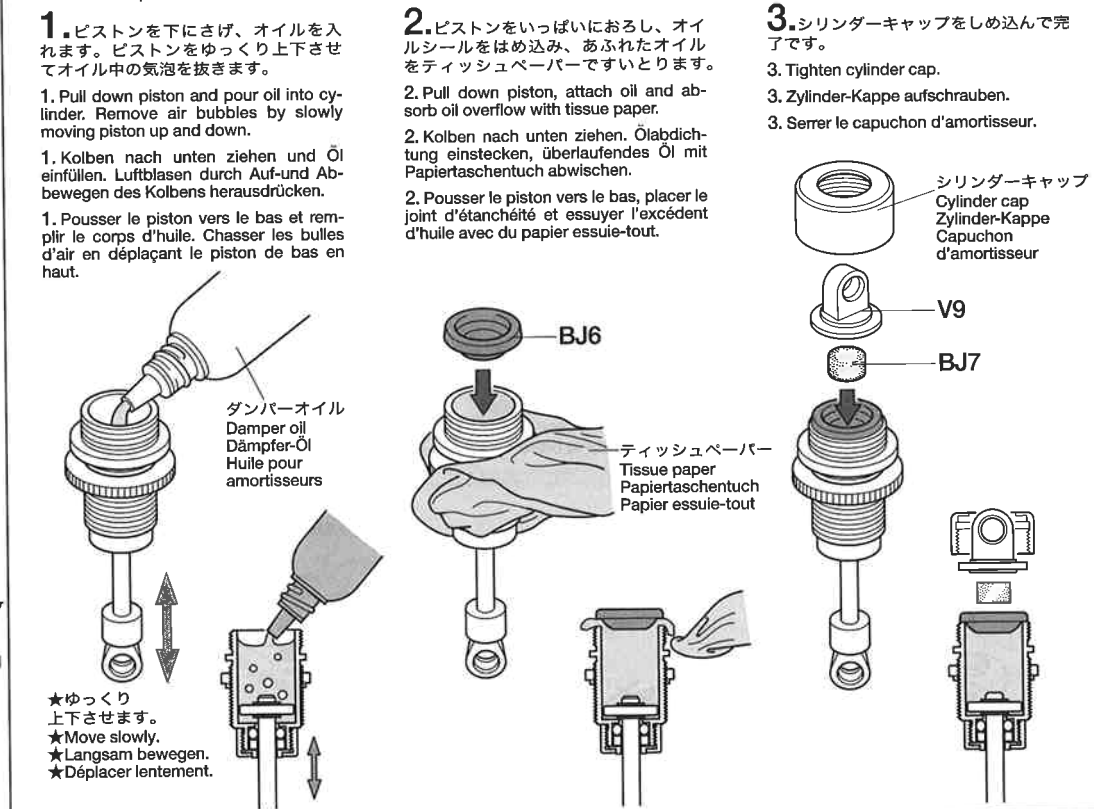

27 《ダンパーの組み立て 2》
Damper assembly 2
Zusammenbau des Stoßdämpfers 2
Assemblage des amortisseurs 2

-  **BJ9** ×4 コイルスプリング
Coil spring
Spiralfeder
Ressort hélicoïdal

27 《ダンパーの組み立て 2》
Damper assembly 2
Zusammenbau des Stoßdämpfers 2
Assemblage des amortisseurs 2

★4個作ります。
★Make 4.
★4 Satz anfertigen.
★Faire 4 jeux.

★コイルスプリングをちぢめてV3を取り付けます。
★Compress spring to attach V3.
★Feder zusammendrücken, um V3 einzufügen.
★Comprimer le ressort pour attacher V3.

★シリンダーナットを回してスプリングの堅さを調整します。
★Adjust spring tension by rotating cylinder nut.
★Die Länge der Feder wird durch Drehen des Zylinder-Mutter angepaßt.
★Régler la tension en modifiant la position de l'ecrou d'amortisseur.

ダンパー
Damper
Stoßdämpfer
Amortisseur

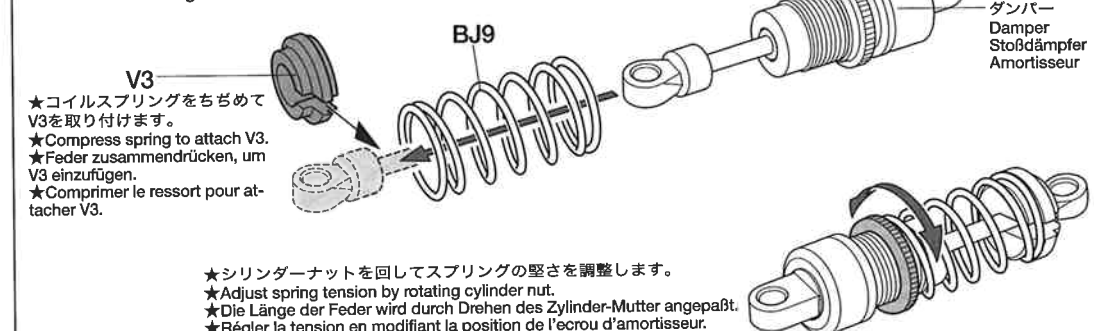

TAMIYA CRAFT TOOLS

FINE PIN VISE D

精密ピンバイス

ITEM 74050

DECAL SCISSORS

デカルバサミ

ITEM 74031

2mm E-RING TOOL

2mm Eリングセッター

ITEM 74032

BASIC FILE SET (MEDIUM DOUBLE-CUT)

ペーシックヤスリセット(中目,ダブルカット)

ITEM 74046

28 《リアダンパーの取り付け》
Attaching rear dampers
Einbau der hinteren Stoßdämpfer
Fixation des amortisseurs arrière

- 3×10mm六角丸ビス
Screw
Schraube
Vis
- BA2** ×2
- 3×8mm六角丸ビス
Screw
Schraube
Vis
- BB1** ×4
- 5mmビローボールナット
Ball connector nut
Kugellkopf-Mutter
Ecrou-connecteur à rotule
- BC6** ×2
- 5.5×2mmスペーサー
Spacer
Distanzring
Entretoise
- BE1** ×2

28 《リアダンパーの取り付け》
Attaching rear dampers
Einbau der hinteren Stoßdämpfer
Fixation des amortisseurs arrière

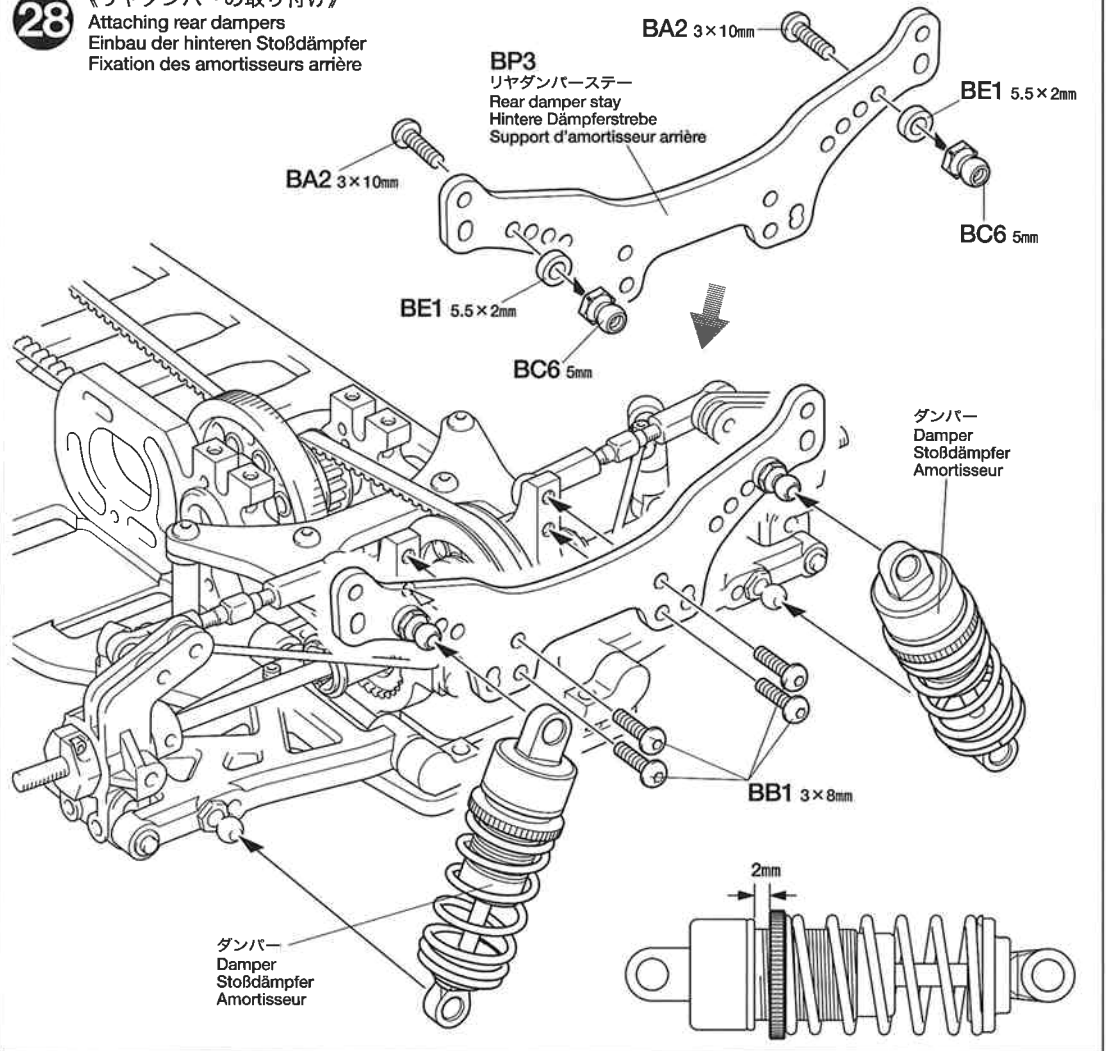

29 《フロントダンパーの取り付け》
Attaching front dampers
Einbau der vorderen Stoßdämpfer
Fixation des amortisseurs avant

- 3×10mm六角丸ビス
Screw
Schraube
Vis
- BA2** ×2
- 3×8mm六角丸ビス
Screw
Schraube
Vis
- BB1** ×4
- 5mmビローボールナット
Ball connector nut
Kugellkopf-Mutter
Ecrou-connecteur à rotule
- BC6** ×2
- 5.5×2mmスペーサー
Spacer
Distanzring
Entretoise
- BE1** ×2

29 《フロントダンパーの取り付け》
Attaching front dampers
Einbau der vorderen Stoßdämpfer
Fixation des amortisseurs avant

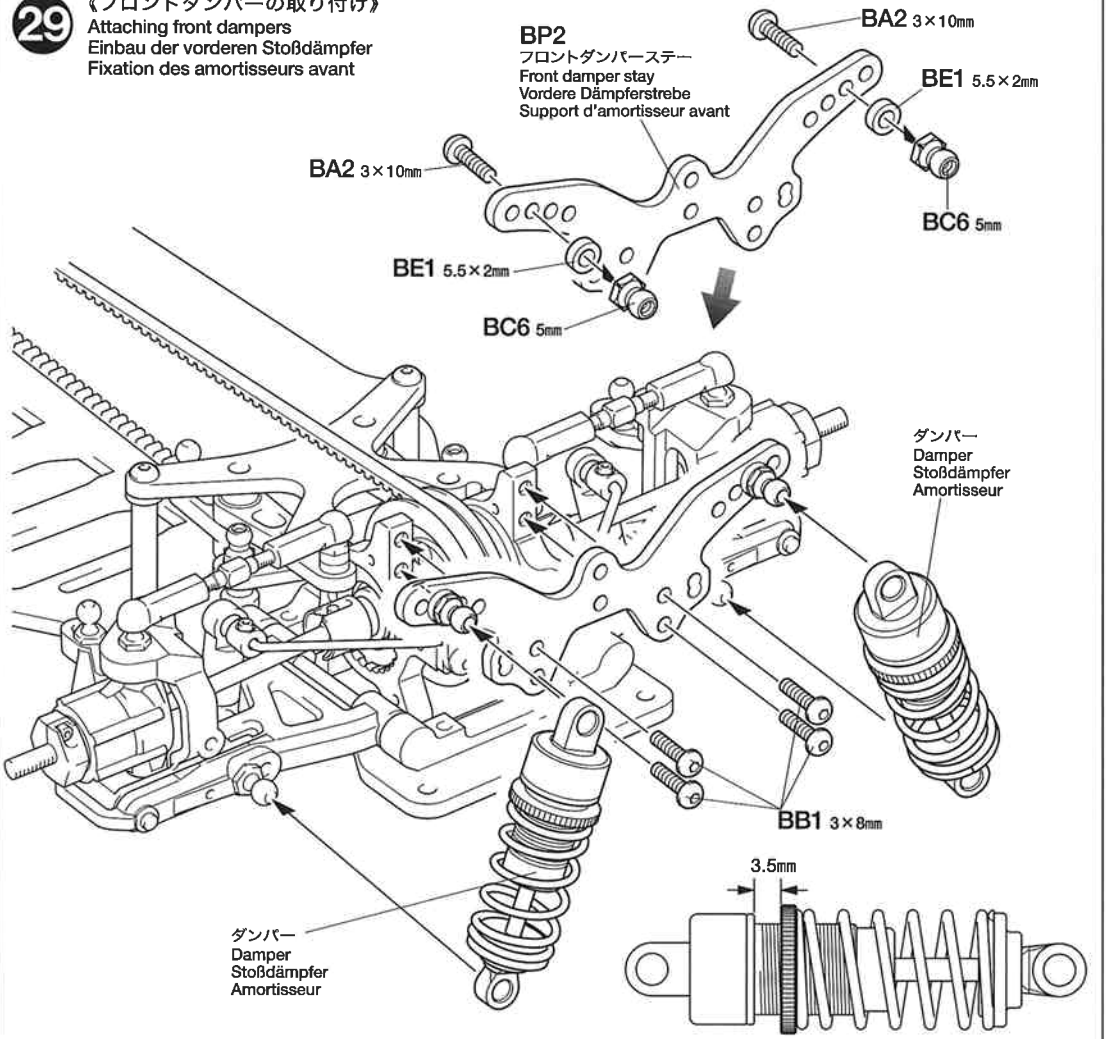

TAMIYA CRAFT TOOLS

PRECISION CALIPER
精密ノギス



ITEM 74030

MODELER'S KNIFE
モデラースナイフ



ITEM 74040



OPTIONS

《ダンパーオイルのセッティング》
別売のタミヤシリコンダンパーオイルは、RCカーのオイルダンパー用に開発された高性能オイルです。温度が変化しても粘度変化が少なく、安定したダンピング効果を発揮。9種類のオイルが揃っていますので、路面状態やコースレイアウトに合わせて、幅広いダンパーセッティングが可能です。
★キット付属のダンパーオイルは#400です。

Tamiya Silicone Damper Oil





ソフトセット SOFT SET (53443)	赤 RED	# 200
	橙 ORANGE	# 300
	黄 YELLOW	# 400
ミディアムセット MEDIUM SET (53444)	緑 GREEN	# 500
	青 BLUE	# 600
	紫 PURPLE	# 700
ハードセット HARD SET (53445)	ピンク PINK	# 800
	クリアー CLEAR	# 900
	ライトブルー LIGHT BLUE	# 1000



30 《モーターの取り付け》
Attaching motor
Motor-Einbau
Fixation du moteur

-  3×6mm六角丸ビス
Screw
Schraube
Vis
- BA3** ×2
-  3×0.7mmスペーサー
Spacer
Distanzring
Entretoise
- BD7** ×2

※の部品はキットには含まれていません。
Parts marked ※ are not in kit.
Teile mit ※ sind im Bausatz nicht enthalten.
Les pièces marquées ※ ne sont pas incluses dans le kit.

31 《ラジオコントロールメカのチェック》
Checking R/C equipment
Überprüfen der RC-Anlage
Vérification de l'équipement R/C

-  3×10mm六角丸ビス
Screw
Schraube
Vis
- BA2** ×1
-  3×8mm六角丸ビス
Screw
Schraube
Vis
- BB1** ×1
-  2.6×10mmタッピングビス
Tapping screw
Schneidschraube
Vis taraudeuse
- BB3** ×1
-  2.6×10mmキャップスクリュー
Cap screw
Zylinderkopfschraube
Vis à tête cylindrique
- BA5** ×1
-  5mmビローボールナット
Ball connector nut
Kugelhkopf-Mutter
Ecrrou-connecteur à rotule
- BC6** ×1

-  **BT5** ×2
サーボセイバー
スプリング (緑)
Servo saver spring (green)
Servo-Saver-Feder (grün)
Ressort de sauve-servo
(vert)
-  **BT6** ×1
サーボセイバー
スプリング (黒)
Servo saver spring (black)
Servo-Saver-Feder
(schwarz)
Ressort de sauve-servo
(noir)

**RADIO CHECK USING TAMIYA
EXPEC R/C UNIT (See right.)**

- ① Install batteries.
- ② Extend antenna.
- ③ Loosen and extend.
- ④ Connect charged battery.
- ⑤ Switch on.
- ⑥ Switch on.
- ⑦ Trims in neutral.
- ⑧ Steering wheel in neutral.
- ⑨ Servo in neutral position.

**PRÜFEN DER EXPEC RC-EINHEIT
(Siehe Bild rechts.)**

- ① Batterien einlegen.
- ② Antenne ausziehen.
- ③ Aufwickeln und langziehen.
- ④ Voll aufgeladenen Akku verbinden.
- ⑤ Schalter ein.
- ⑥ Schalter ein.
- ⑦ Trimmhebel neutral stellen.
- ⑧ Lenkrad neutral stellen.
- ⑨ Dies ist die Neutralstellung des Servos.

**VERIFICATION DE L'ENSEMBLE
EXPEC (Voir à droite.)**

- ① Mettre en place les piles.
- ② Déployer l'antenne.
- ③ Dérouler et déployer le fil.
- ④ Charger complètement la batterie.
- ⑤ Mettre en marche.
- ⑥ Mettre en marche.
- ⑦ Placer les trims au neutre.
- ⑧ Le volant de direction au neutre.
- ⑨ Le servo au neutre.

30 《モーターの取り付け》
Attaching motor
Motor-Einbau
Fixation du moteur

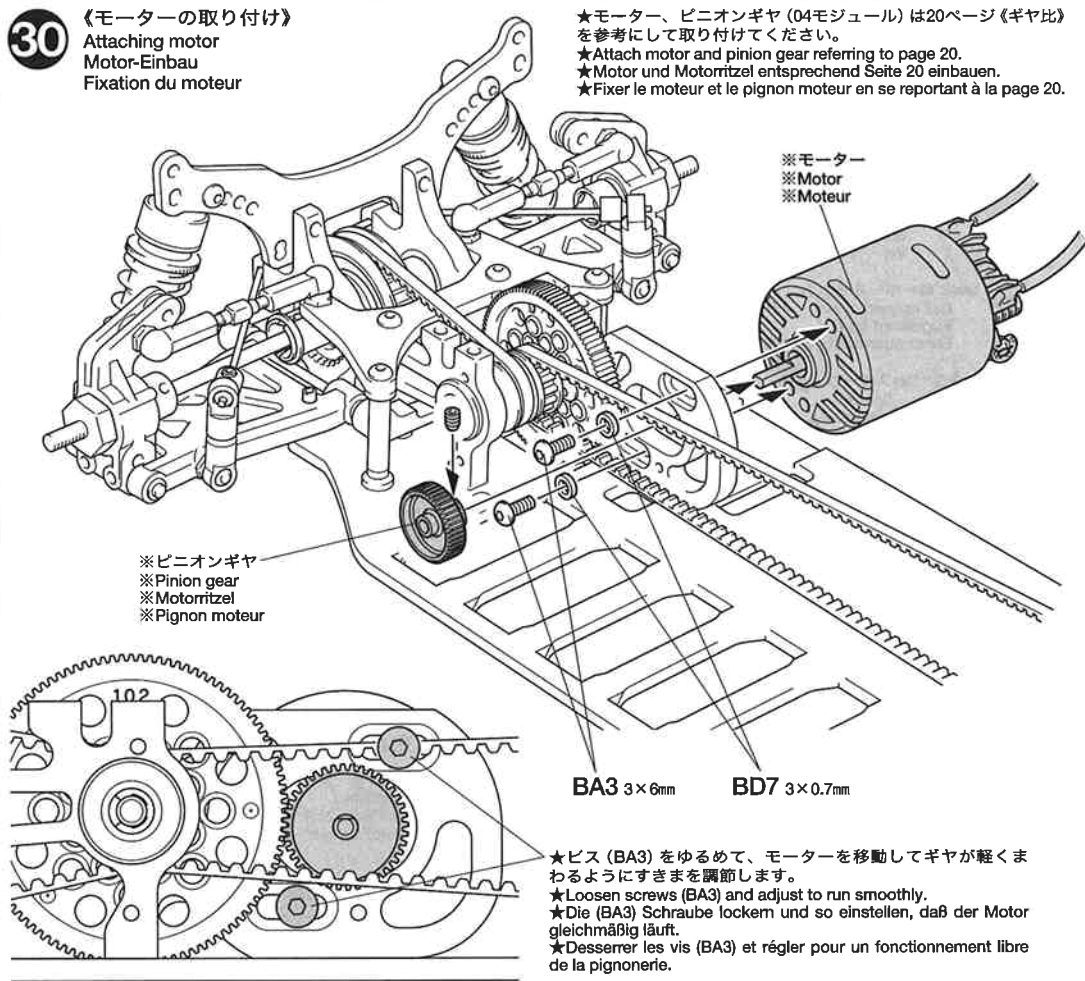

★モーター、ピニオンギヤ (04モジュール) は20ページ《ギヤ比》を参考にして取り付けてください。
★Attach motor and pinion gear referring to page 20.
★Motor und Motoritzel entsprechend Seite 20 einbauen.
★Fixer le moteur et le pignon moteur en se reportant à la page 20.

★ビス (BA3) をゆるめて、モーターを移動してギヤが軽くまわるようにすきまを調節します。
★Loosen screws (BA3) and adjust to run smoothly.
★Die (BA3) Schraube lockern und so einstellen, daß der Motor gleichmäßig läuft.
★Desserrer les vis (BA3) et régler pour un fonctionnement libre de la pignonerie.

31 《ラジオコントロールメカのチェック》
Checking R/C equipment
Überprüfen der RC-Anlage
Vérification de l'équipement R/C

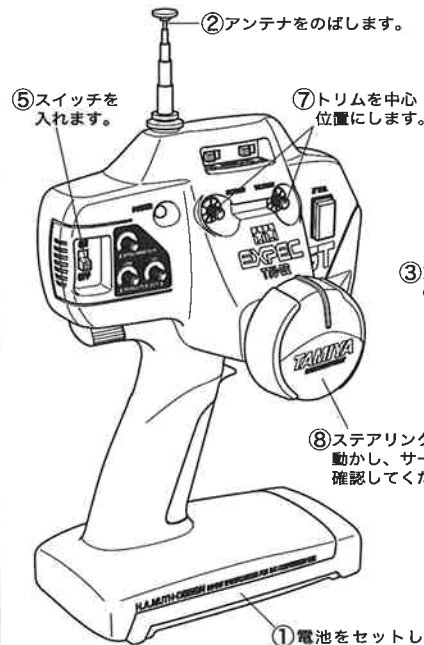

★番号の順にチェックし、必ずサーボのニュートラルを確認して組み立ててください。
★Make sure the servo is in neutral prior to assembly.
★Servo vor dem Einbau in neutrale Stellung bringen.
★S'assurer que le servo est au neutre avant assemblage.

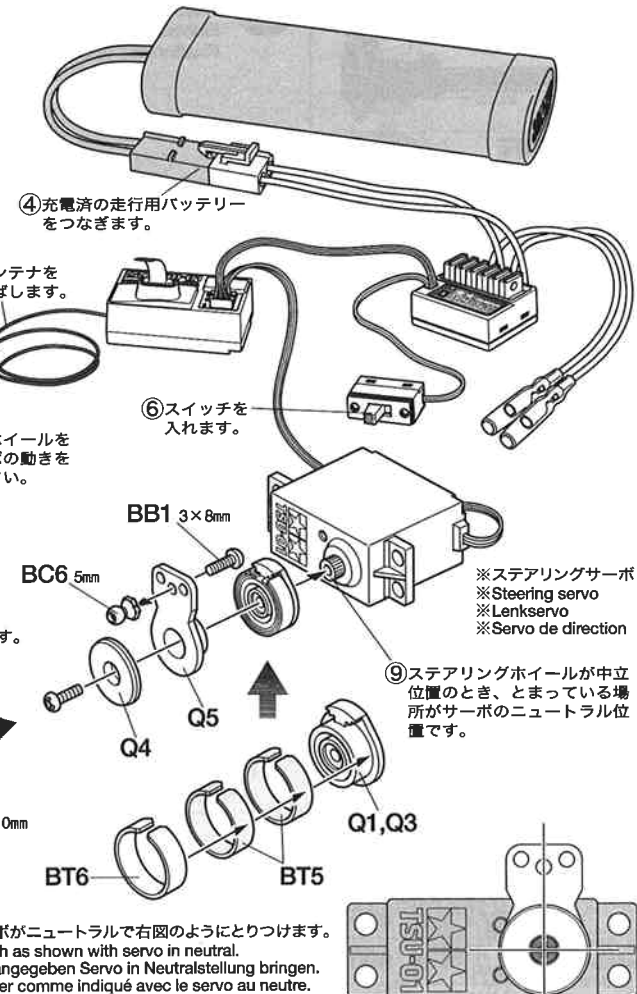



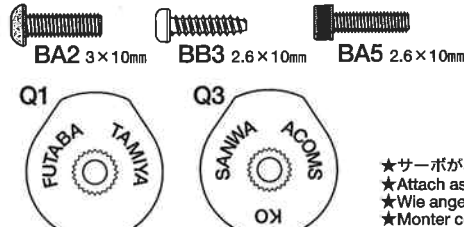



★使用するサーボに合わせて取り付けます。
★Match part with servo.
★Den zum Servo passenden Sockel aussuchen.
★Utiliser une pièce adaptée au servo.

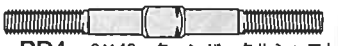

★サーボがニュートラルで右図のようにとりつめます。
★Attach as shown with servo in neutral.
★Wie angegeben Servo in Neutralstellung bringen.
★Monter comme indiqué avec le servo au neutre.

32 《ステアリングサーボの取り付け》
Attaching steering servo
Lenkservo-Einbau
Fixation du servo de direction

-  **BB1** ×2
3×8mm六角丸ビス
Screw
Schraube
Vis
-  **BA4** ×2
3×8mm六角皿ビス
Screw
Schraube
Vis
-  **BA7** ×2
3mmワッシャー
Washer
Beilagscheibe
Rondelle
-  **BD4** 3×42mmターンバックルシャフト×1
Turn-buckle shaft
Spann-Achse
Biellette à pas inversés
-  **BD5** 3×18mmターンバックルシャフト×2
Turn-buckle shaft
Spann-Achse
Biellette à pas inversés
-  **BT1** ×6
5mmアジャスター
Adjuster
Einstellstück
Chape à rotule
-  **BK6** ×2
アルミサーボステー
Servo stay
Servohalterung
Support de servo

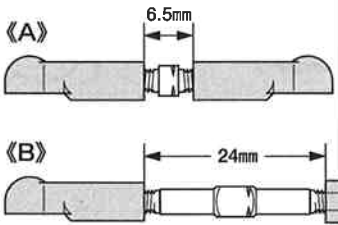

32 《ステアリングサーボの取り付け》
Attaching steering servo
Lenkservo-Einbau
Fixation du servo de direction

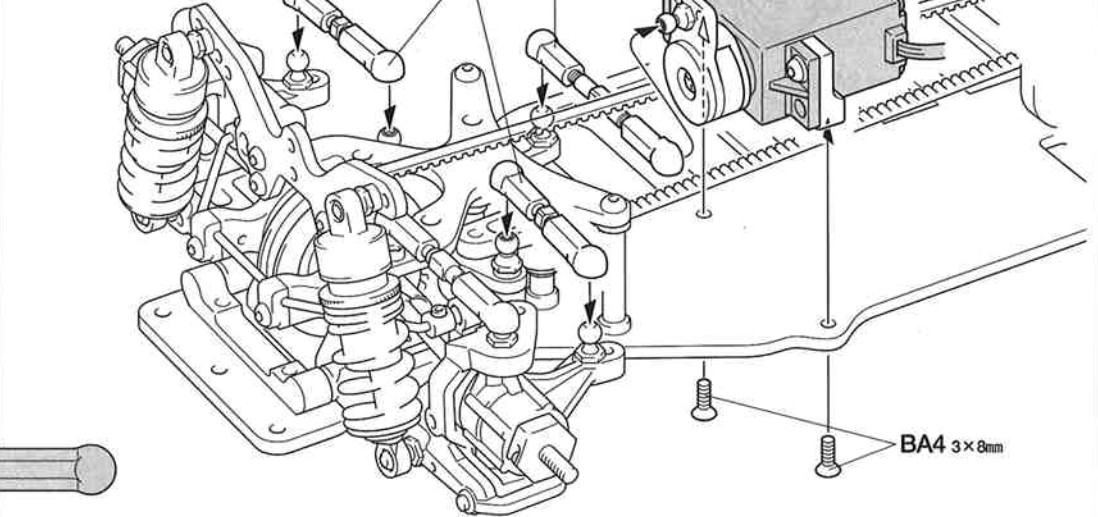
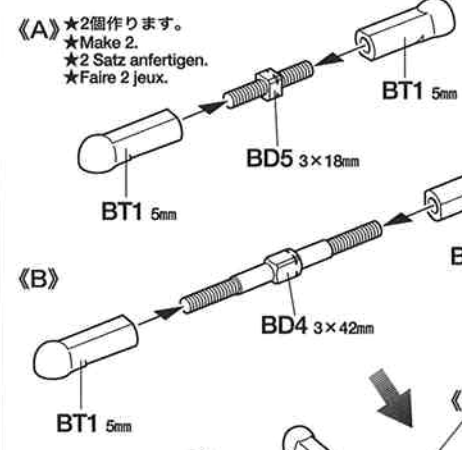

33 《RCメカの取り付け》
Attaching R/C unit
Einbau der RC-Einheit
Installation de l'ensemble R/C

EXPEC GT-1
2-CHANNEL RADIO CONTROL SYSTEM (FOR ELECTRIC R/C CAR)
エクスペックGT-1
優れた操作性を実現した送信機のデザインは世界的に名高いH. ムート氏が担当。受信機、サーボに加えて、高出力FETを採用したスピードコントローラー付きです。

EXPEC GT-1
The EXPEC GT-1 is a 2-channel radio control system suitable for electric R/C cars. The transmitter has been specially designed by internationally renowned German industrial designer, H. A. Muth, the positioning of the steering wheel and trigger allows for optimum driving performance with minimal distractions. Includes an electronic speed controller with high performance FET.

33 《RCメカの取り付け》
Attaching R/C unit
Einbau der RC-Einheit
Installation de l'ensemble R/C

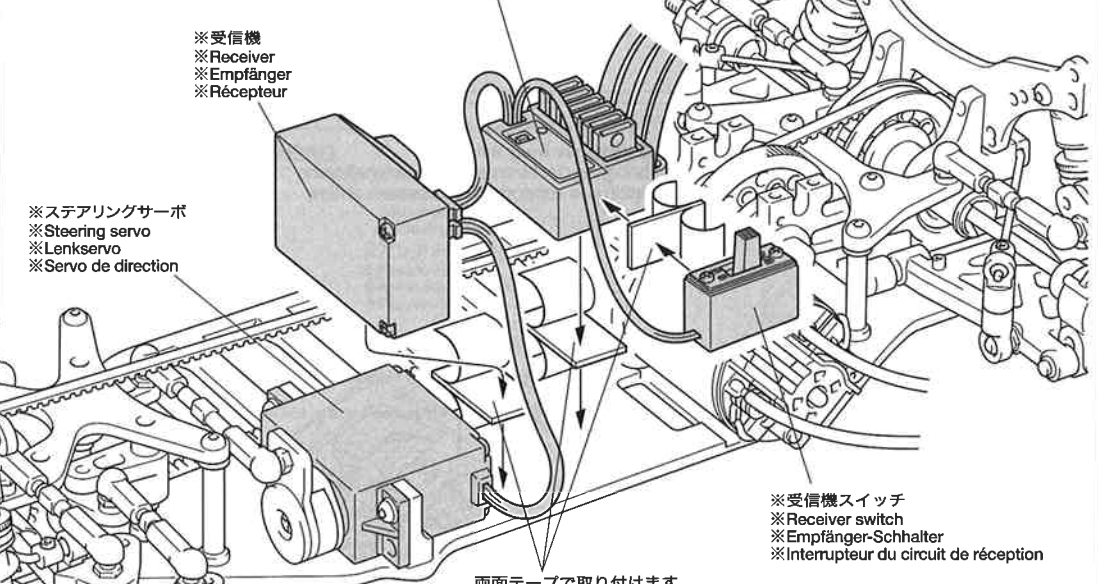

両面テープで取り付けます。
Double-sided tape
Doppelklebeband
Adhésif double face

★RCメカの搭載方法は基本的には自由です。駆動ベルトに配線等が当たらないように注意して取り付けてください。
★Install R/C unit in desired position. Position R/C unit so as not to contact with drive belts.
★Die RC-Einheit an gewünschter Stelle einbauen. Die RC-Einheit so anbringen, dass die Antriebsriemen nicht an ihr streifen.
★Installer l'ensemble R/C dans la position choisie en veillant à ne pas le mettre en contact avec les courroies.

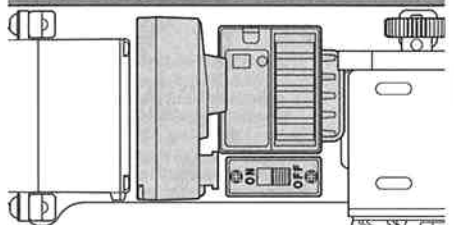

34 《アッパーデッキの取り付け》
Attaching upper deck
Einbau des oberen Decks
Installation de la platine supérieure

BA1 ×4
3×14mm六角丸ビス
Screw
Schraube
Vis

BB1 ×4
3×8mm六角丸ビス
Screw
Schraube
Vis

BA4 ×1
3×8mm六角皿ビス
Screw
Schraube
Vis

BK4 ×4
ステフナー Spacer
Stiffener spacer
Verstärkungs-Distanzstück
Entretoise de raidisseur

BK5 ×1
アンテナポスト
Antenna post
Antennenstange
Pied d'antenne

34 《アッパーデッキの取り付け》
Attaching upper deck
Einbau des oberen Decks
Installation de la platine supérieure

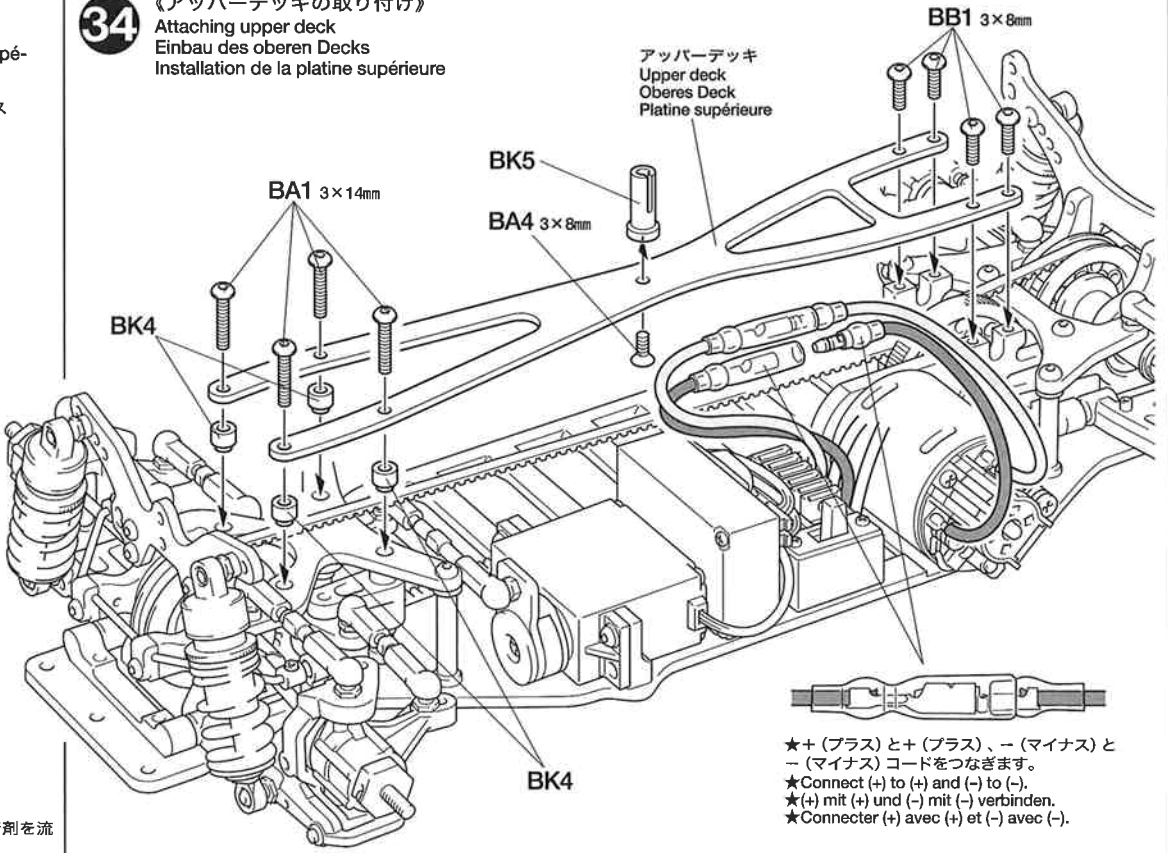

★+ (プラス) と+ (プラス)、- (マイナス) と- (マイナス) コードをつなぎます。
★Connect (+) to (+) and (-) to (-).
★(+ mit (+) und (-) mit (-) verbinden.
★Connecter (+) avec (+) et (-) avec (-).

35 《ホイールの組み立て》
Wheel assembly
Rad-Zusammenbau
Assemblage des roues

★タイヤとホイールの間に瞬間接着剤を流し込んで接着します。
★Apply instant cement.
★Sekundenkleber auftragen.
★Appliquer de la colle rapide (cyanoacrylate).



★タイヤを接着する前には必ずゴムタイヤ接着プライマー (OP.417)、中性洗剤で油分をおとしてください。タイヤとホイールがしっかり接着できます。
★Wipe tire surface with detergent or 53417 Rubber Tire Application Primer.
★Die Reifenoberfläche mit Spülmittel oder mit 53417 Grundierung für Gummiereifen-Anwendungen abwaschen.
★Nettoyer les pneus avec un détergent ou 53417 Rubber Tire Application Primer.

35 《ホイールの組み立て》
Wheel assembly
Rad-Zusammenbau
Assemblage des roues

★4個作ります。
★Make 4.
★4 Satz anfertigen.
★Faire 4 jeux.

ホイール
Wheel
Rad
Roue

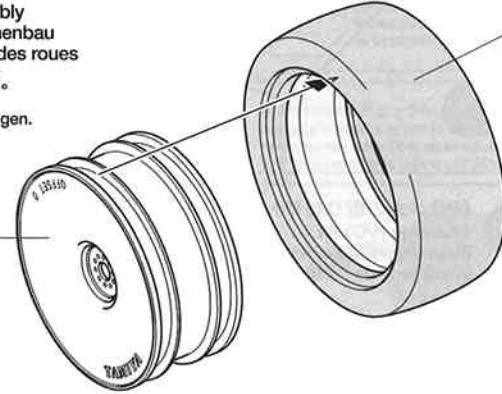

※タイヤ, モールドインナー
※Tire / Tire insert
※Reifen / Reifeneinlage
※Pneu / Insert de pneu

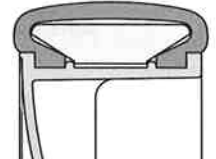

★タイヤをホイールのみぞにはめます。
★Fit into grooves.
★Reifen richtig in die Felgen eindrücken.
★Insérer dans les rainures.

36 《リヤボディマウントの取り付け》
Attaching rear body mounts
Anbringung der hinteren Karosseriehalterung
Fixation des supports de carrosserie arrière

BA2 ×2
3×10mm六角丸ビス
Screw
Schraube
Vis

BD1 ×2
4mmフランジロックナット
Flange lock nut
Sicherungsmutter
Ecrou nylstop à flasque

BE4 ×2
11.5×0.5mm Spacer
Distanzring
Entretoise

36 《リヤボディマウントの取り付け》
Attaching rear body mounts
Anbringung der hinteren Karosseriehalterung
Fixation des supports de carrosserie arrière

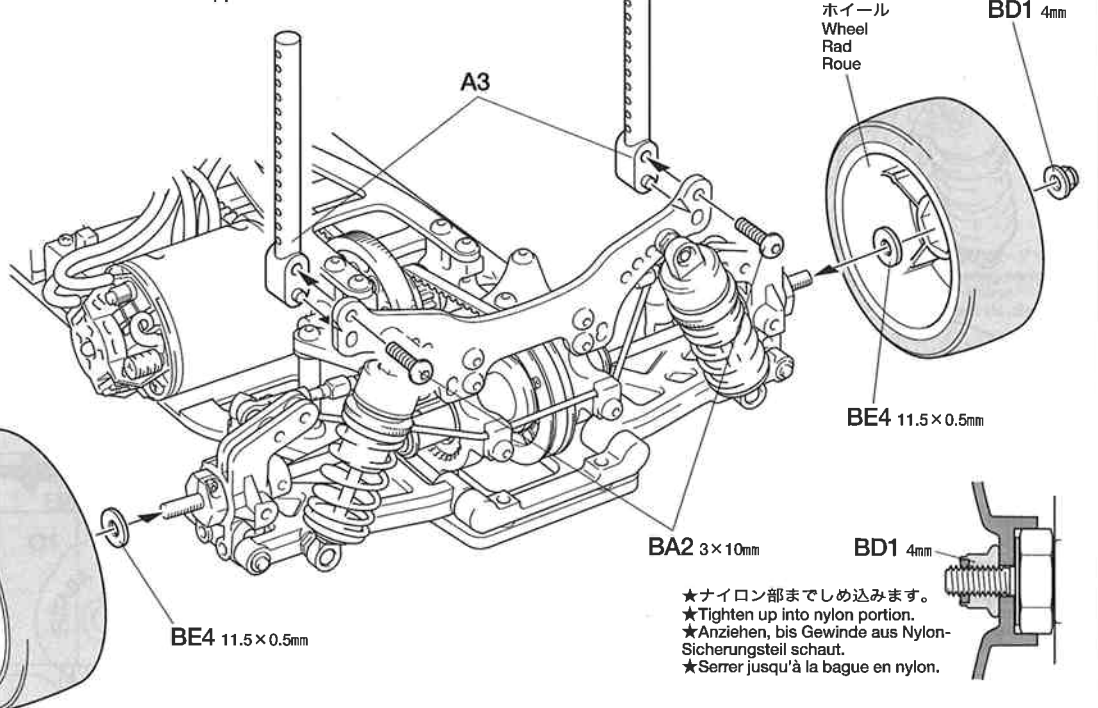

ホイール
Wheel
Rad
Roue

BD1 4mm



BE4 11.5×0.5mm

BA2 3×10mm

BD1 4mm

★ナイロン部まで締め込みます。
★Tighten up into nylon portion.
★Anziehen, bis Gewinde aus Nylon-Sicherungsteil schaut.
★Serrer jusqu'à la bague en nylon.

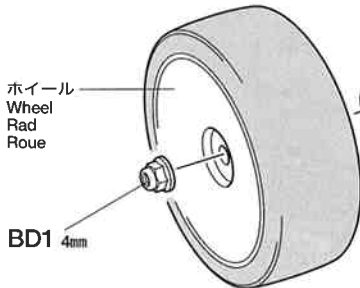

37 《フロントボディマウントの取り付け》
Attaching front body mounts
Anbringung der vorderen Karosseriehalterung
Fixation des supports de carrosserie avant

-  **BA2** ×2
3×10mm六角丸ビス
Screw
Schraube
Vis
-  **BB2** ×3
3×10mm六角皿ビス
Screw
Schraube
Vis
-  **BD1** ×2
4mmフランジロックナット
Flange lock nut
Sicherungsmutter
Ecrou nylistop à flasque

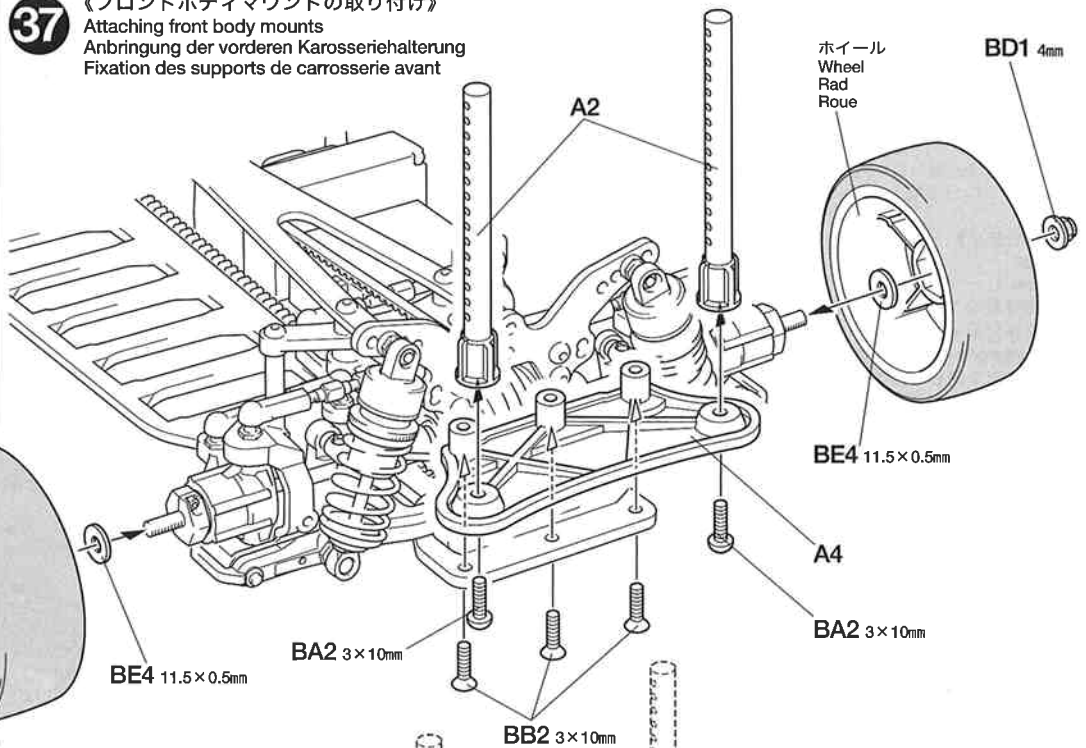

37 《フロントボディマウントの取り付け》
Attaching front body mounts
Anbringung der vorderen Karosseriehalterung
Fixation des supports de carrosserie avant

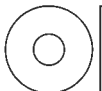

-  **BE4** ×2
11.5×0.5mmスペーサー
Spacer
Distanzring
Entretoise
-  **BT3** ×2
6mmスナップピン
Snap pin
Federstift
Epingle métallique

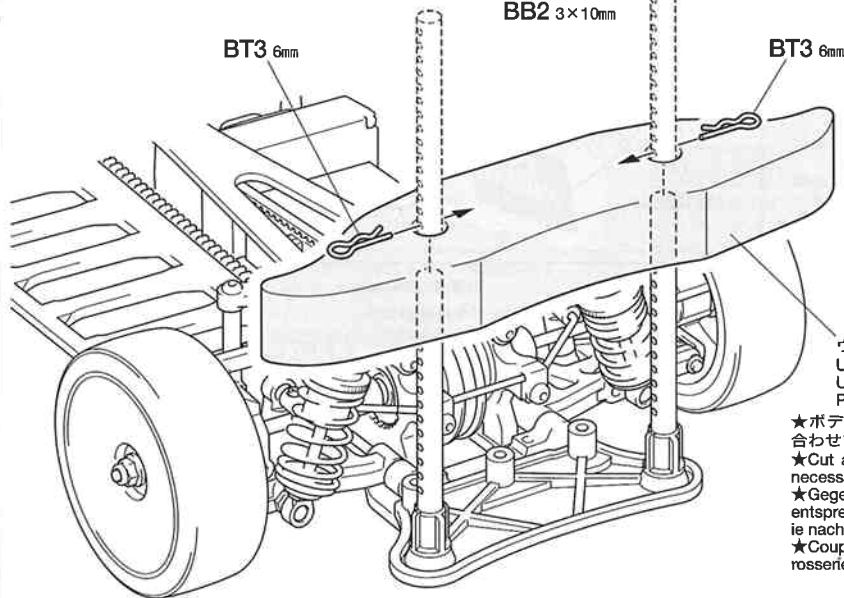

- ★ボディにあたる場合は、ボディに合わせて切って使用してください。
- ★Cut according to the body used, if necessary.
- ★Gegebenenfalls muß der Stoßfänger entsprechend der gewählten Karosserie nachgearbeitet werden.
- ★Couper en fonction du type de carrosserie, si nécessaire.

38 《走行用バッテリーの搭載》
Running battery
Fahrakku
Pack de propulsion

-  **BT4** ×1
アンテナキャップ
Antenna cap
Antennenkappe
Capuchon d'antenne

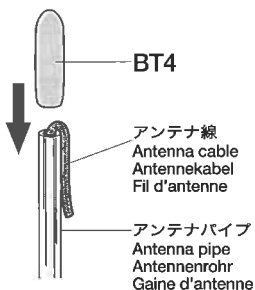

38 《走行用バッテリーの搭載》
Running battery
Fahrakku
Pack de propulsion

- アンテナパイプ
Antenna pipe
Antennenrohr
Gaine d'antenne
- ★アンテナ線を通します。
- ★Pass antenna.
- ★Antennenkabel durchführen.
- ★Passer l'antenne.

- ★配線コードがベルトにあたらないように注意してください。
- ★Make sure cables do not touch the drive belt.
- ★Stellen Sie sicher, daß die Kabel nicht den Antriebsriemen berühren.
- ★S'assurer que les câbles soient éloignés du courroie.

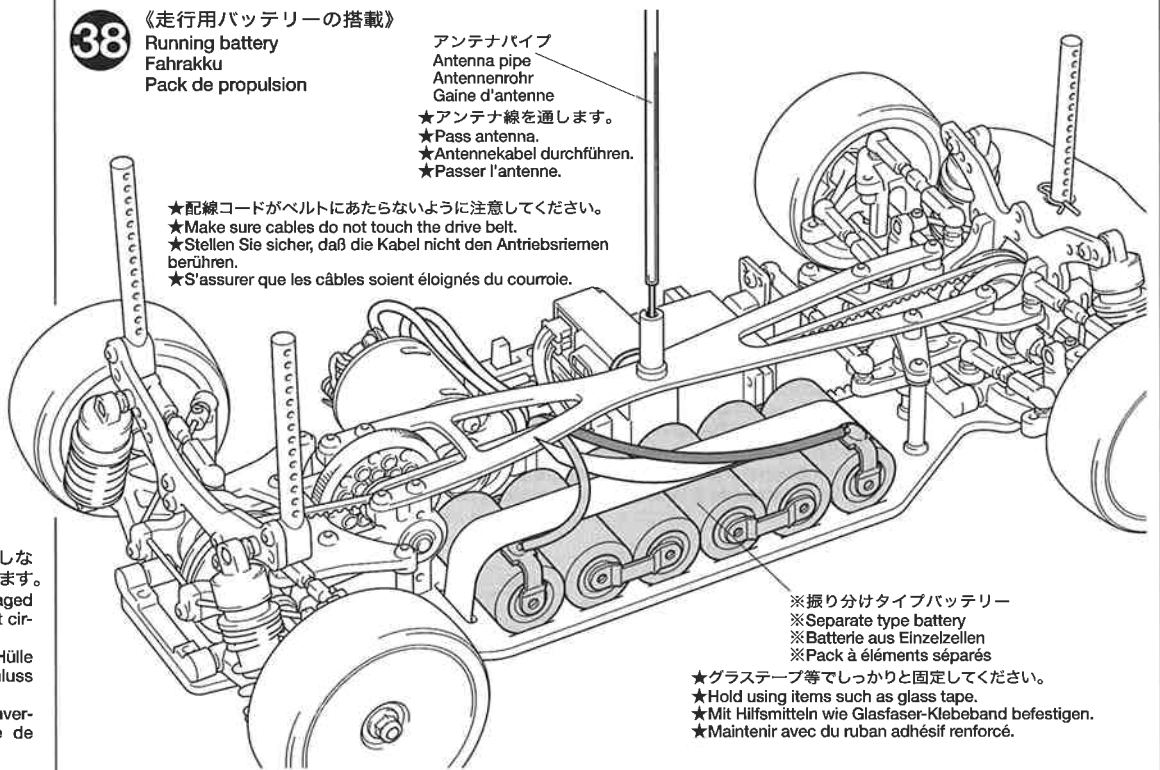

- ※振り分けタイプバッテリー
- ※Separate type battery
- ※Batterie aus Einzelzellen
- ※Pack à éléments séparés
- ★グラステープ等でしっかりと固定してください。
- ★Hold using items such as glass tape.
- ★Mit Hilfsmitteln wie Glasfaser-Klebeband befestigen.
- ★Maintenir avec du ruban adhésif renforcé.

注意してください。
CAUTION
VORSICHT
PRECAUTIONS

- ★被服の破れたバッテリーは使用しないでください。ショートの原因があります。
- ★Do not use the battery with damaged battery cell cover. It may cause short circuiting.
- ★Keinen Akku verwenden, dessen Hülle beschädigt ist. Es könnte Kurzschluss entstehen.
- ★Ne pas utiliser le pack avec un couvercle endommagé. Il y a un risque de court-circuit.

39 《ボディの取り付け》
Attaching body
Aufsetzen der Karosserie
Fixation de la carrosserie



《走行用ボディ》
Body shell
Karosserie
Carrosserie

★取り付けのボディによって車の走行性能、操縦フィーリングが違います。走らせる場所や走らせ方でボディを変えてみるのも良いでしょう。

★Down force effect can be adjusted by attaching different body. Select according to running surface condition.

★Bei Anbringung verschiedener Karosserien kann der Anpressdruck verändert werden. Entscheiden Sie sich nach Fahrbahnbelag.

★L'appui au sol peut être modifié en changeant de type de carrosserie. Choisir en fonction des conditions de piste.



※ボディからとび出たボディマウントは好みに応じて切り取ります。
※Cut off excess portion of body mounts while adjusting body as you like.
※Die überstehenden Stücke der Karosseriehalter beim Einrichten einer Karosserie nach Belieben abschneiden.
※Couper la partie des supports en excès après avoir adapté la carrosserie sur le chassis.

注意してください。
CAUTION
VORSICHT
PRECAUTIONS

★連続走行はモーターを傷めます。バッテリー1本分走行させたら、モーターを休ませましょう。

★Avoid continuous running. Allow the motor to cool after each battery run.

★Permanenten Motoreinsatz vermeiden. Den Motor möglichst nach jedem Fahrbetrieb abkühlen lassen.

★Éviter de rouler continuellement. Laisser le moteur refroidir après chaque accu.

《予備パーツ》

Spare parts
Ersatzteile
Pièces détachées

★組み立てで余ったスペーサーやワッシャー等の部品は車高調整や部品のガタ取りなどのセッティングや予備パーツとしてご利用ください。

★Use extra spacers and washers to adjust ground clearance and for maintenance or use as spare parts.

★Die zusätzlichen Distanzstücke und Beilagscheiben zur Einstellung der Bodenfahrfreiheit und zur Wartung oder als Ersatzteile verwenden.

★Utiliser des entretoises et rondelles supplémentaires pour régler la garde au sol ou les conserver comme pièces détachées pour la maintenance.

タミヤインターネット
ホームページアドレス
www.tamiya.com

39 《ボディの取り付け》
Attaching body
Aufsetzen der Karosserie
Fixation de la carrosserie

★ボディの切り取り、穴開けはシャーシに合わせて行ってください。
★Trim and make holes on the body while adjusting with chassis.
★Zuschneiden und in Abstimmung mit dem Chassis Löcher bohren.
★Découper et percer des trous dans la carrosserie en l'ajustant sur le chassis.

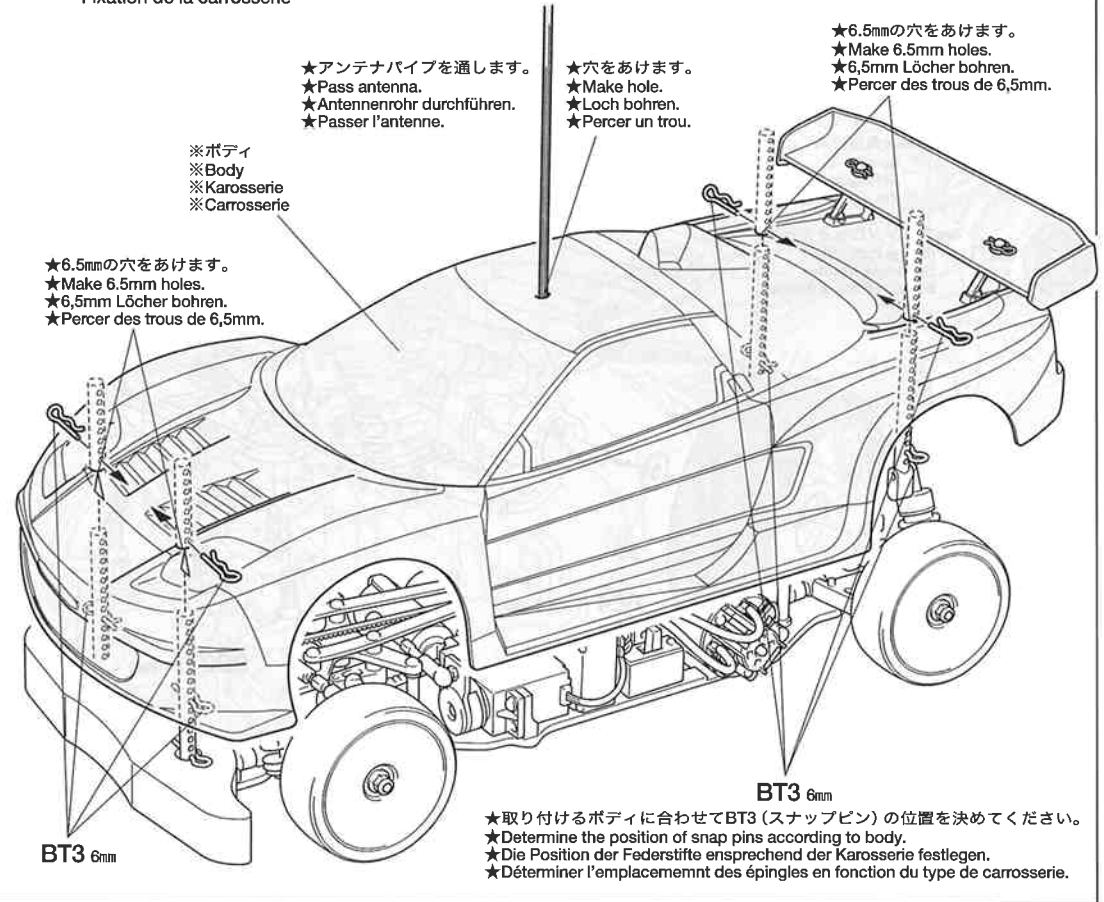

《ギヤ比》

計算式 Formula
Gear ratio
Getriebeübersetzung
Rapport de pignonerie

$$\left(\frac{\text{スパーギヤ歯数 (102T)}}{\text{ピニオンギヤ歯数}} \times 2.187 \right) : 1$$

Spur gear teeth
Pinion gear teeth

★搭載するモーター、コースレイアウト等にに合わせて、ピニオンギヤの歯数 (ギヤ比) をセッティングしてください。
★Select gear ratio according to the motor used or running surface condition.
★Wählen Sie die Getriebeübersetzung entsprechend dem eingesetzten Motor und dem Fahrbahnbelag.
★Choisir le rapport de pignonerie en fonction du moteur ou du type de piste.

ピニオン Pinion gear	ギヤ比 Gear ratio	31T	7.20 : 1	41T	5.44 : 1
23T	9.70 : 1	32T	6.97 : 1	42T	5.31 : 1
24T	9.30 : 1	33T	6.76 : 1	43T	5.19 : 1
25T	8.93 : 1	34T	6.56 : 1	44T	5.07 : 1
26T	8.58 : 1	35T	6.38 : 1	45T	4.96 : 1
27T	8.26 : 1	36T	6.20 : 1	46T	4.85 : 1
28T	7.97 : 1	37T	6.03 : 1	47T	4.75 : 1
29T	7.69 : 1	38T	5.87 : 1	48T	4.65 : 1
30T	7.44 : 1	39T	5.72 : 1	49T	4.55 : 1
		40T	5.58 : 1	50T	4.46 : 1

《サスマウント (リヤ)》

Suspension mount (rear)
Aufhängungs-Befestigung (hinten)
Support de suspension (arrière)

★サスアームを固定しているサスマウントを換えることでアームのトー角 (トーイン) を変更することができます。この時、シャーシのホイールベース、とレッドも変更されるので注意してください。

★Toe-angle of suspension arms can be adjusted by changing suspension arm block. Note that changing arm block will also alter wheel base and tread.

★Der Vorspurwinkel der Aufhängungs-Lenker kann durch Auswechseln des Klotzes am Aufhängungsarm geändert werden. Beachten Sie, dass das Auswechseln des Klotzes auch den Radstand und die Spur ändert.

★Le pincement des bras de suspension peut être réglé en changeant le bloc de bras de suspension. Notez que le changement du bloc modifiera également l'empattement et la voie.

キット標準
Standard setting
Standard-Einstellung
Réglage standard

2.0° BL6 x

1.5° BL2 A

トーイン
Toe-in

2.5°

1.0° BL3 B

リアアクスル (2.0°) + サスマウント (0.5°)
Rear axle (2.0°) + Suspension mount (0.5°)
Hinterachse (2,0°) + Aufhängungs-Befestigung (0,5°)
Essieu arrière (2,0°) + Support de suspension (0,5°)

0.5° BL4 C

2.0°
リアアクスル
Rear axle
Hinterachse
Essieu arrière

BL5 D

《ベルトのたるみ調整》

Adjusting drive belt tension
Einstellung der Spannung des Antriebsriemens
Réglage de la tension de la courroie

★ベルトがたるみ、歯とびするようでしたらバルクヘッドの1510ベアリングホルダーの取り付け位置を外側にずらして調整してください。

★To tighten drive belt, position BG6 joint (1510 bearing adapter) away from initial groove.

★Um den Antriebsriemen zu spannen, das Exzenterstück BG6 (1510 Lageradapter) gegenüber der ursprünglichen Einrastung verstellen.

★Pour tendre la courroie, orienter le support excentrique BG6 (adaptateur de roulement 1510) à l'écart de la rainure initiale.

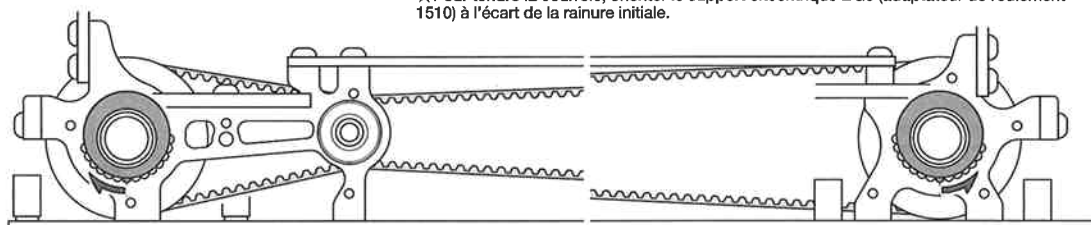

TRF415のセッティング

RCカーはドライバーの操縦の仕方や路面コンディションなどの様々な条件によって、その特性が変わってきます。自分のもっともコントロールしやすいマシンに仕上げていくのがセッティング。組み立て図中に示した各部の寸法やダンパーの調整を基本に、セッティングを進めてください。

●タイヤを選ぶ

セッティングの第一段階は路面にあったタイヤを選ぶことです。路面温度によってファイバーモールドタイヤ・タイプA(冬用)とタイプB(夏用)を使い分けてください。モールドインナーの固さ(ソフト、ハード)を変えることによってセッティングの幅が広がります。

●トー角(トーイン・トーアウト)

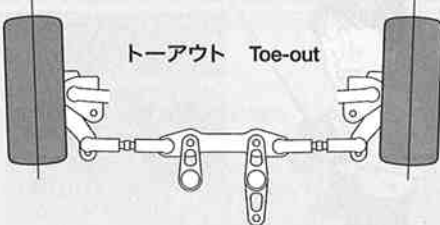
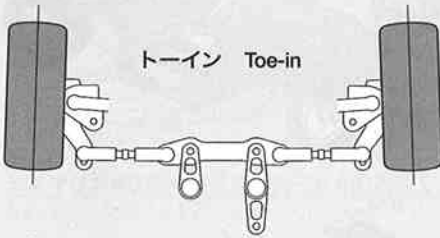

★フロントのトーイン調整はタイロッドの長さを変えることで調整します。

★Adjust tie-rod length for adding a little toe-in to front.

トーインをつけた場合、直進性が良くなり、ステアリングの切り始めの反応がおだやかになります。トーアウトにした場合は、逆にステアリングの反応がシャープになります。ただし、どちらもつ

けすぎると抵抗になってスピードを低下させたり、アンダーステアやオーバーステアが強くなって操縦しにくいステアリング特性になってしまいます。

●キャンバー角

ネガティブキャンバー Negative camber

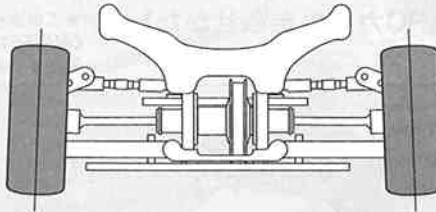

ポジティブキャンバー Positive camber

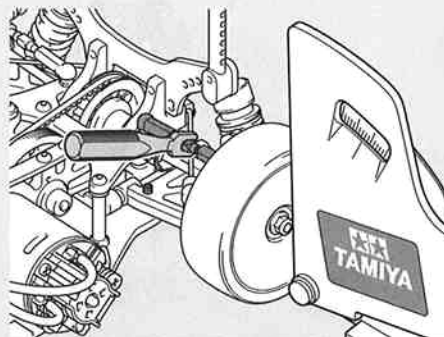
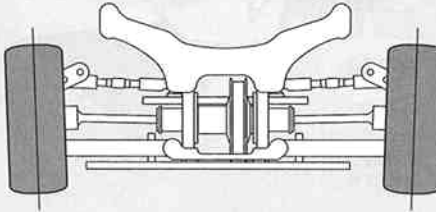

★アッパーロッドの長さを変えることで調整します。

★Adjust rod length by rotating adjuster.

コーナリング中のマシンには遠心力が働くため、車体がコーナーの外側に傾きます。このとき、タイヤにキャンバー角をつけることで接地面積を変え、タイヤのグリップ力を増やしたり減らしたりする事ができます。コーナリング中のグリップを増やすにはネガティブキャンバーに、減らすにはポジティブキャンバーにセッティングします。TRF415では、アッパーアームの長さをのばせばポジティブキャンバーがつき、縮めればネガティブキャンバーがつきます。

●車高・リバウンドストローク

車高・リバウンドストロークはコーナリングや加速、ブレーキングの車の姿勢変化に影響します。車高はダンパースプリングの固さ、張りで調整し、リバウンドストロークはアームの3x12mmネジで調整します。

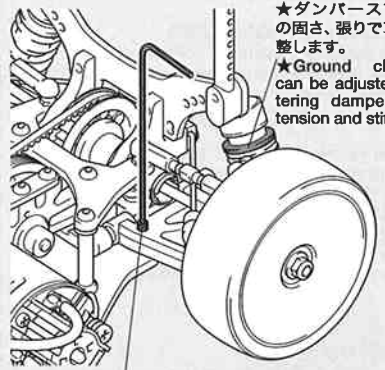

★ダンパースプリングの固さ、張りで車高を調整します。

★Ground clearance can be adjusted by altering damper spring tension and stiffness.

★3x12mmネジのネジ込みで、シャーシとのすき間でリバウンドストロークを調整します。

★Adjust rebound stroke by rotating 3x12mm screw.

⚠ 注意

●振り分けタイプバッテリー

振り分けタイプバッテリーはバッテリーを直接シャーシに固定するため、被服の破れがショートにつながります。十分注意して取り扱ってください。

SETTING-UP THE MODEL

To greatly enhance the overall performance of your car, it is necessary to tune the vehicle to the track (and its surface conditions) on which you will be racing. Make adjustments referring to the instruction manual, keeping in mind that "balance" is the key word.

●TIRES

Tires have a great influence on the performance of the car, and are normally the first components tuned. Select the right tires for the track you are racing on.

●TOE-IN AND TOE-OUT

Adjusting the car to toe-in a little, by pointing the wheels inwards, provides the car with good straight running and moderate steering characteristics. Toe-out, which point the wheels outwards, gives sharp and crisp steering. Take care not to overdo. Begin with a little toe-in and work from there.

●CAMBER ANGLE

While taking the corners, the car is forced to go outwards, causing instability. The area of contact on each tire is determined by the camber angle, and therefore the traction of the tires can be made greater or lesser by adjustment of camber angle. To increase traction during cornering, adjust camber angle negative, and reduce traction, adjust for positive camber.

●GROUND CLEARANCE AND REBOUND STROKE

Ground clearance and/or rebound stroke has a great effect on stability during cornering, acceleration, and braking. Ground clearance can be adjusted by altering damper spring tension and stiffness. Rebound stroke can be adjusted by rotating 3x12mm screw on suspension arms.

⚠ CAUTION

●Separate type battery

Separate type battery has the advantage of concentrating the weight onto the center of the R/C car. However, battery cell cover may be damaged and results in short circuit due to the friction with the chassis. Take extra care when handling these types of batteries.

ANPASSUNG DES MODELLS

Um die allgemeine Leistung Ihres Wagens stark zu verbessern, ist es notwendig, das Fahrzeug auf den Untergrund (und die Oberflächenstruktur), auf dem Sie Rennen fahren wollen, abzustimmen. Für die Veränderungen beziehen Sie sich bitte auf die Gebrauchsanweisung, und denken Sie daran, daß "Balance" das Schlüsselwort ist.

●REIFEN

Die Reifen haben einen großen Einfluß auf die Leistung des Wagens und werden meist als erstes "getunt". Wählen Sie die richtigen Reifen für den Untergrund, auf dem Sie fahren wollen.

●VORSPUR UND NACHSPUR

Geringfügige Einstellung der Räder nach innen sorgt für guten Geradeauslauf und gemäßigte Lenkeigenschaften. Bei der Nachspur (Räder zeigen leicht nach außen) zeigt sich eine scharfe und harte Lenkung. Seien Sie vorsichtig, nicht zu übertreiben, fangen Sie mit leichter Vorspur an, und orientieren Sie sich vor dort aus.

●KRÜMMUNGSWINKEL

Bei Durchfahren von Kurven wird das Fahrzeug nach Außen gezwungen, was Instabilität verursacht. Die Kontaktfläche jeden Reifens wird vom Krümmungswinkel bestimmt, und so kann die Bodenhaftung der Reifen durch die Veränderung des Krümmungswinkels erhöht oder verringert werden. Um die Bodenhaftung in Kurven zu erhöhen, verringern Sie den Krümmungswinkel, und vergrößern Sie den Winkel für weniger Haftung.

●BODENFREIHEIT UND AUSFEDERUNGSHUB

Die Bodenfreiheit und der Ausfederungshub kann großen Einfluss auf die Fahrsicherheit in Kurven, sowie beim Beschleunigen und Bremsen haben. Die Bodenfreiheit lässt sich an der Schraubenfeder einstellen. Der Ausfederungshub kann mit der 3x12mm Schraube auf dem Querlenker eingestellt werden.

⚠ VORSICHT

●Batterie aus Einzelzellen

Die Verwendung einer Batterie aus Einzelzellen hat den Vorteil, dass das Gewicht in der Mitte des RC-Autos konzentriert werden kann. Durch Reibung am Chassis kann es jedoch leicht zur Beschädigung der Batteriehülle mit Kurzschlussbildung kommen. Beim Umgang mit dieser Art von Batterien besondere Vorsicht walten lassen.

REGLAGE DU MODELE

Pour améliorer les performances générales de votre voiture il est impératif de l'adapter aux conditions du terrain où auront lieu les évolutions. Effectuer les réglages en vous référant au manuel d'instructions en ayant en permanence à l'esprit que "l'équilibre" est l'idée directrice.

●PNEUS

Ils influent considérablement sur le comportement de la voiture. Ce sont les premiers éléments à considérer. Sélectionner des pneus adaptés à la piste d'évolution.

●PINCEMENT ET OUVERTURE

On optera pour un léger pincement (orientation des roues vers l'intérieur) qui assure un meilleur comportement en ligne droite sans trop altérer celui en virage ou une ouverture (orientation des roues vers l'extérieur) qui génère une réponse rapide et précise en courbe. Dans l'une ou l'autre des alternatives, ne pas atteindre des angles trop importants. Commencer le réglage par un léger pincement et corriger par étapes.

●ANGLE DE CARROSSAGE

En virage, la voiture a tendance à s'échapper vers l'extérieur causant une instabilité. La surface de contact de chaque pneu est déterminée par l'angle de carrossage. En conséquence, la traction des pneus peut être augmentée ou diminuée en faisant varier l'angle de carrossage. Pour accroître la traction en virage, opter pour une valeur négative et vice versa.

●LA GARDE AU SOL ET LE REBOND

La garde au sol et/ou le rebond ont une incidence importante sur la stabilité en virage, accélération et freinage. L'ajustement de la garde au sol s'effectue par le ressort hélicoïdal. Le rebond se règle au moyen de la vis 3x12mm sur le bras de suspension.

⚠ ATTENTION

●Pack à éléments séparés

Un Pack à éléments séparés offre l'avantage d'optimiser la répartition des masses de la voiture RC. Cependant, un couvercle endommagé peut générer un court circuit dû à une friction avec le châssis. Manipuler ce type de pack avec beaucoup de précautions.

TRF415 CHASSIS KIT

●走らせない時はバッテリーを必ずはずしておきましょう。

SAFETY PRECAUTIONS

Follow the outlined rules for safe radio control operation.

- Avoid running the car in crowded areas and near small children.
- Make sure that no one else is using the same frequency in your running area. Using the same frequency at the same time can cause serious accidents, whether it's driving, flying, or sailing.
- Avoid running in standing water and rain. If R/C unit, motor, or battery get wet, clean and dry thoroughly in a dry shaded area.

R/C OPERATING PROCEDURES

- ① Make sure the transmitter controls and trims are in neutral. Switch on transmitter.
- ② Switch on receiver.
- ③ Inspect operation using transmitter before running.
- ④ Adjust steering servo and trim so that the model runs straight with transmitter in neutral.
- ⑤ Reverse sequence to shut down after running.
- ⑥ Make sure to disconnect/remove all batteries.
- ⑦ Completely remove sand, mud, dirt etc.
- ⑧ Apply grease to suspension, gears, bearings, etc.
- ⑨ Store the car and batteries separately when not in use.

TIPS ZUR SICHERHEIT

Beachten Sie die folgenden Richtlinien für fehlerfreien Betrieb.

- Vermeiden Sie das Fahren des Autos an überfüllten Plätzen und in der Nähe von kleinen Kindern. Gebrauchen Sie nie die Straße für R/C Rennen.
- Prüfen Sie, daß niemand in der Umgebung dieselbe Frequenz benutzt, denn dadurch können Unfälle entstehen - sowohl beim Fahren, Fliegen oder Segeln.
- Vermeiden Sie das Fahren durch Pfützen und während Regen. Wenn das R/C Fahrzeug, der Motor oder die Batterien naß werden, müssen Sie alles sorgfältig im Trockenen säubern und reinigen.

KONTROLLEN VOR DER FAHRT

- ① Stellen Sie sicher, daß die Trimmhebel am Sender nicht verstellt sind.
- ② Empfänger einschalten.
- ③ Die Funktion vor Abfahrt mit dem Sender überprüfen.
- ④ Richten Sie das Lenkservo durch Einstellung am Gestänge so ein, daß das Modell bei neutraler Sender-Trimmung geradeaus fährt.
- ⑤ Nach dem Fahrbetrieb in umgekehrter Reihenfolge vorgehen.
- ⑥ Die Batterien herausnehmen bzw. abklemmen.
- ⑦ Entfernen Sie Sand, Matsch, Schmutz etc.
- ⑧ Fetten Sie die Aufhängung, Getriebe, Federungen etc. ein.
- ⑨ Bei Nichtgebrauch Auto und Akkus getrennt verwahren.

MESURES DE SECURITE

Veuillez respecter impérativement les règles de sécurité suivantes lors de l'utilisation de votre ensemble R/C.

- Éviter de faire évoluer la voiture à proximité de jeunes enfants ou dans la foule. Ne jamais utiliser sur la voie publique!
- Assurez-vous que personne d'autre n'utilise la même fréquence sur le même terrain que vous. Utiliser la même fréquence en même temps peut être source de sérieux accidents, pendant la conduite, le vol ou la navigation des modèles R/C.
- Ne jamais faire évoluer le modèle sous la pluie ou sur une surface mouillée. Si le moteur, les accus, le récepteur ou les servos prennent l'humidité, les nettoyer avec un chiffon et les laisser sécher.

PROCEDURE DE MISE EN MARCHÉ

- ① Assurez-vous que les trims soient au neutre. Mettre en marche l'émetteur.
- ② Mettre en marche le récepteur.
- ③ Vérifiez la bonne marche de votre radiocommande avant de rouler.
- ④ Le trim de direction doit être réglé pour que manche au neutre, le modèle évolue en ligne droite.
- ⑤ Faites les opérations inverses après utilisation de votre ensemble R/C.
- ⑥ Assurez-vous que les batteries soient bien débranchées et sortez-les du modèle.
- ⑦ Enlever sable, poussière, boue etc...
- ⑧ Graisser les pignons, articulations...
- ⑨ Rangez la voiture et les accus séparément.

《RCカーの走らせかた》

★この走らせかたの順番はかならず守ってください。スイッチのON/OFFの順番を間違えると他の電波の混信によってRCカーが暴走する場合があります。



- ① 送信機のアンテナをのぼし、スイッチをONにします。

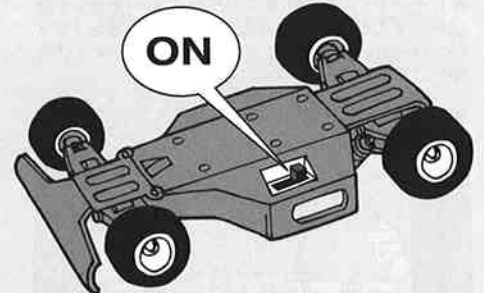

- ② 次にRCカー側のスイッチをONにしてください。



- ③ 走らせる前にRCカーを台の上に乗せ、各部の動きをチェックします。

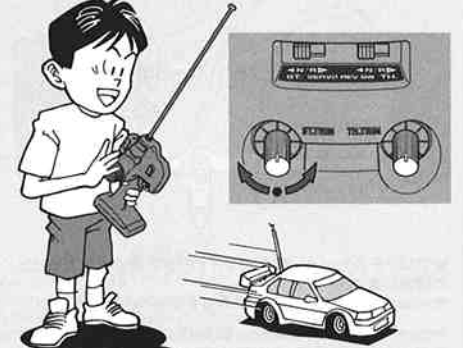

- ④ ステアリングを使わず走らせてみます。まっすぐに走らない場合はステアリングトリムを使って調節してください。

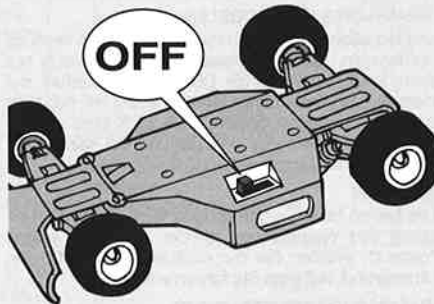

- ⑤ 走行を終わらせる時は、かならず走らせる時の逆の手順でスイッチを切っていきます。

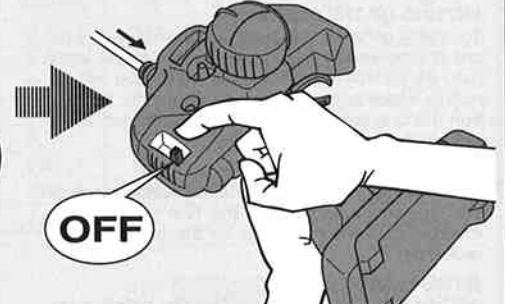

- ⑥ 走らせたあとは、かならずバッテリーをはずしておきましょう。

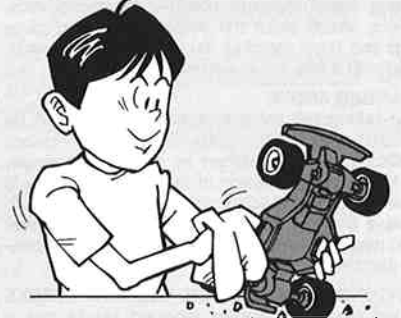

- ⑦ RCカーについた泥や砂、汚れなどはやわらかな布などできれいに拭き取りましょう。



- ⑧ ギヤや軸受け部、サスペンションなどの可動部はグリスをさしておきましょう。



- ⑨ あとかたづけをしっかりとしましょう。その時、バッテリーは別々にしておきます。



走行練習をしよう
PRACTICING
ÜBUNG
ENTRAÎNEMENT

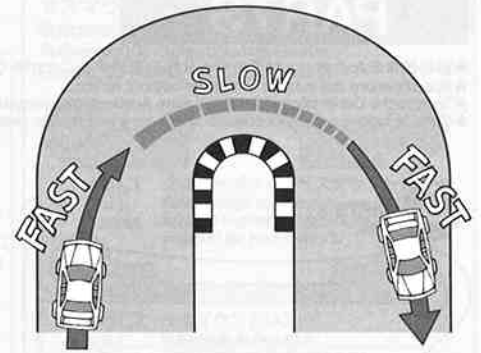
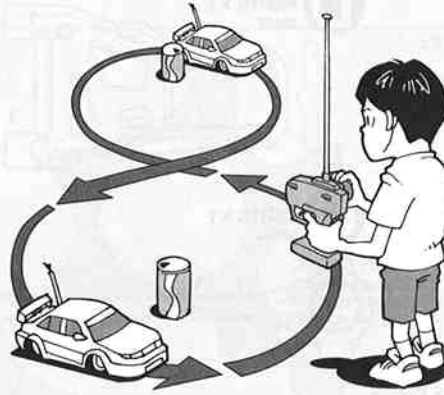

- 大きく楕円を描くように走らせてみよう。
- Practice to achieve a large regular oval.
- Üben Sie, bis Sie ein sauberes Oval fahren können.
- Exercez vous à décrire un grand ovale régulier.

- 空き缶などを利用して、8の字を描くように走らせてみよう。
- Use empty cans etc. as pylons for figure "8" drill.
- Verwenden Sie leichte, leere Büchsen etc. als Markierung für einen 8er-Übungskurs.
- Employez des boîtes vides... comme repères pour réaliser des "8".

- コーナリングのやり方は、カーブに入るときに速度を落とし、曲がり終わるとともに速度を上げて行くといでしょう。
- Decelerate when entering into a curve and pick up the speed after vertex of the curve.
- Nehmen Sie beim Einfahren in die Kurve Gas weg und beschleunigen Sie nach dem Scheitelpunkt der Kurve.
- Ralentissez à l'entrée d'une courbe et reprenez de la vitesse après le passage du milieu de la courbe.

トラブルチェック
TROUBLE SHOOTING
FEHLERSUCHE
RECHERCHE DES PANNES

★おかしいな?と思ったときは、車(RCカー)を修理に出すまえに、下の表を見てトラブルチェックを行ってください。

★Before sending your R/C model in for repair, check it again using the below diagram.

★Bevor Sie Ihr Modell zur Reparatur einsenden, prüfen Sie es nochmals selbst entsprechend der folgenden Anleitung.

★Avant de renvoyer votre modèle R/C pour une réparation, vérifiez-le à nouveau en suivant ce processus.

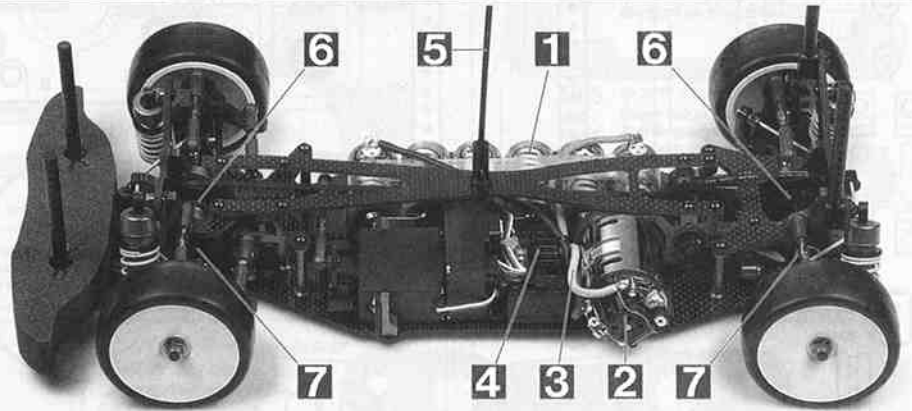

車の異常 PROBLEM PROBLEME	原因 CAUSE URSAACHE	直し方 REMEDY LOSUNG REMEDE	
車が動かない Model does not move. Modell fährt nicht. Le modèle ne démarre pas.	走行用バッテリーが充電されていますか? Weak or no battery in model. Schwache oder keine Batterien in Auto. Batterie de propulsion manquant ou insuffisamment chargée.	走行用バッテリーを充電してください。 Install charged battery. Voll aufgeladene Batterien einlegen. Recharger la batterie.	1
	モーターに故障はありませんか? Damaged motor. Motorschaden. Moteur endommagé.	異音や、少しの走行で熱くなるようならモーターを交換してください。 Replace with new motor. Durch neuen Motor ersetzen. Remplacer par un nouveau moteur.	2
	コード類がやぶけてショートしていませんか? Worn or broken wiring. Verschlissene oder gebrochene Kabel. Câblage sectionné ou usé.	コードをしっかりと絶縁するか、メーカーに修理を依頼してください。 Splice and insulate wiring completely. Kabel anspleißen und gut isolieren. Vérifier et isoler le câblage.	3
	アンプが故障していませんか? Damaged electronic speed controller. Beschädigter Fahrgler. Variateur électronique de vitesse endommagé.	アンプのメーカーにお問い合わせください。 Ask manufacturer to repair. Erkundigen Sie sich über Reparaturmöglichkeit beim Hersteller. Faites réparer par le S.A.V. du fabricant.	4
思うように走らない No control. Keine Kontrolle. Perte de contrôle.	送信機、受信機のアンテナはのびていますか? Improper antenna on transmitter or model. Sender- oder Empfängerantenne ist nicht ganz herausgezogen. Problème d'antenne sur l'émetteur ou le récepteur.	送信機、受信機のアンテナをのばしてください。 Fully extend antenna. Antenne vollständig herausziehen. Déployer entièrement l'antenne.	5
	走行用バッテリーや、送信機の電池が少なくなっていますか? Weak or no batteries in transmitter or model. Schwache oder keine Batterien in Sender oder Auto. Accus manquants ou insuffisamment chargés dans l'émetteur ou le modèle.	走行用バッテリーを充電してください。送信機の電池は新品のものとの交換してください。 Install charged or fresh batteries. Legen Sie geladene Akkus oder neue Batterien ein. Installez des accus rechargés ou des piles neuves.	1
	回転部の組み立てがしっかり出来ていますか? Improper assembly of rotating parts. Unachtsamer Einbau drehender Teile. Mauvais assemblage des pièces en rotation.	説明図をよく見て回転部を確認、または組み立て直してください。 Reassemble them correctly referring to the instruction manual. Ausinandernehmen und gemäß Bedienungsanleitung neu zusammenbauen. Réassemblez correctement en vous référant au manuel d'instructions.	6
	可動部がグリスアップされていますか? Improper lubrication on rotating parts. Drehende Teile unzureichend geschmiert. Mauvaise lubrification des pièces en rotation.	可動部にグリスをつけてください。 Apply grease. Fetten. Graisser.	7
	近くで別のRCモデルを操縦していませんか? Another R/C model using same frequency. Ein anderes RC-Modell fährt auf der gleichen Frequenz. Un autre modèle R/C est sur la même fréquence.	場所を変えるか、少し時間をおきます。 Try a different location to operate your model. Das Auto an einem anderen Ort fahren lassen. Essayez un autre endroit pour faire rouler votre modèle R/C.	

PARTS

★製品改良のためキットは予告なく仕様を変更することがあります。
 ★Specifications are subject to change without notice.
 ★Technische Daten können im Zuge ohne Ankündigung verändert werden.
 ★Caractéristiques pouvant être modifiées sans information préalable.

A PARTS ×1
50984

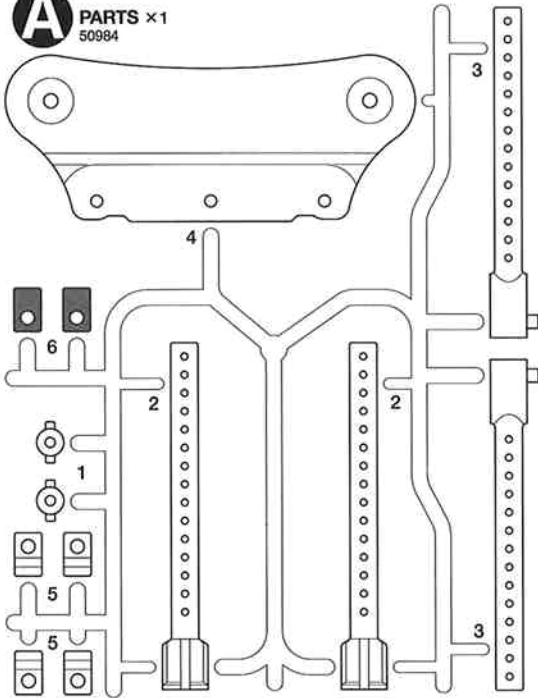

D PARTS ×2
53427

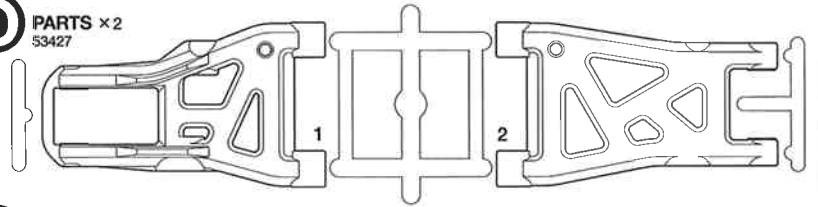

C PARTS ×1
53579

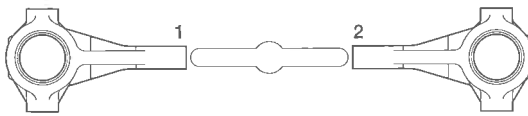

Q PARTS ×1
51000

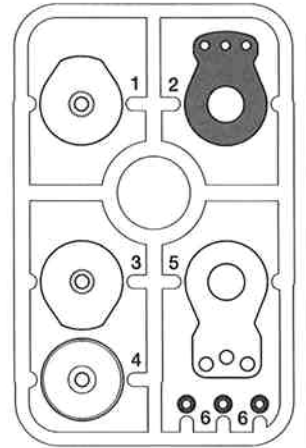

V PARTS ×4
53334

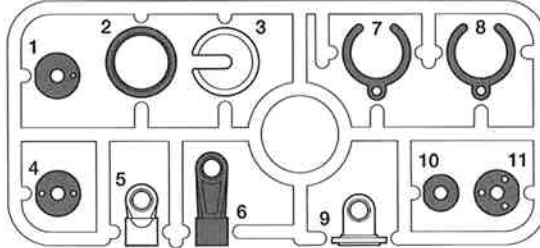

■ 不要部品
Not used.
Nicht verwenden.
Non utilisées.

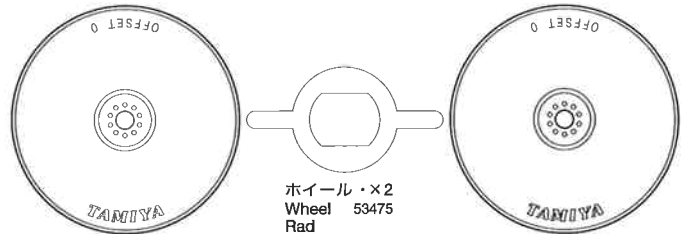

ホイール ×2
Wheel 53475
Rad
Roue

E PARTS ×1
53472

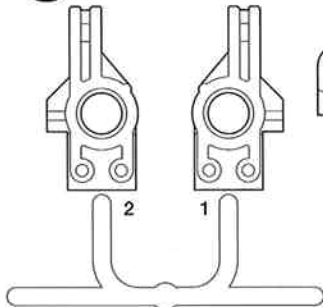

F PARTS ×1
50985

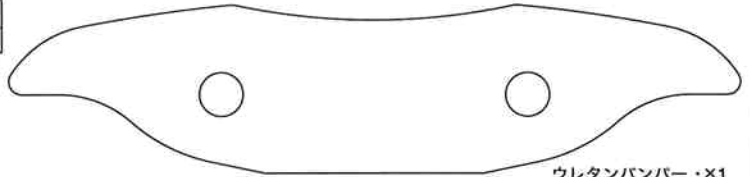
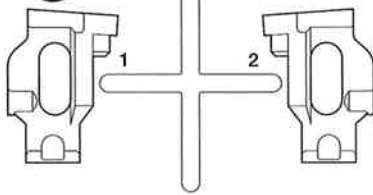

ウレタンバンパー ×1
Urethane bumper
Urethan-Stoßfänger
Pare-chocs en mousse
6275052

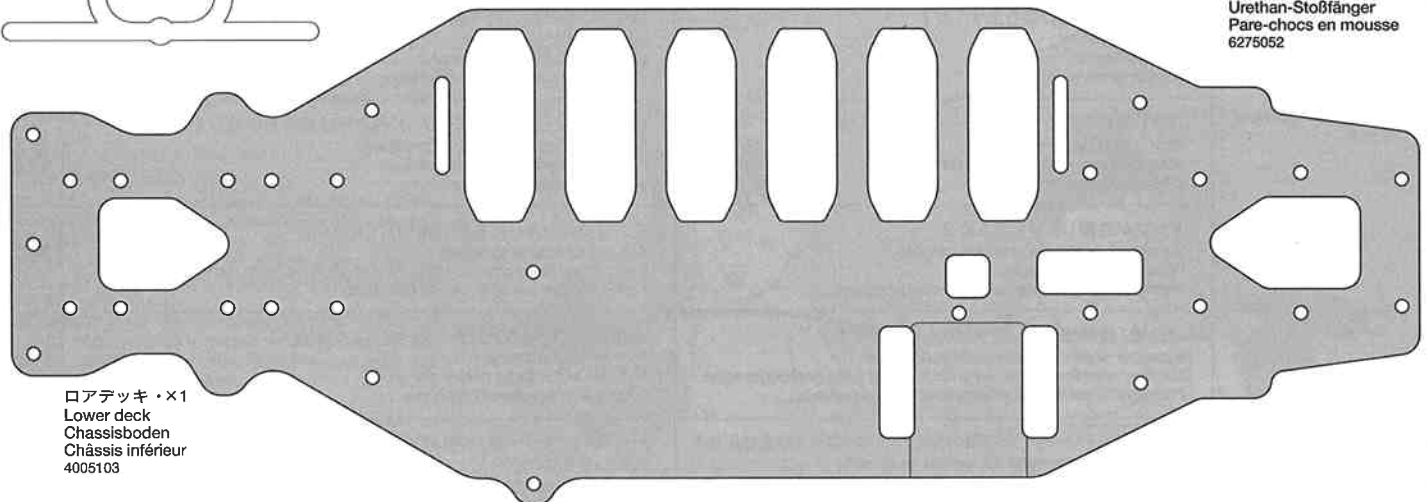

□アデッキ ×1
Lower deck
Chassisboden
Châssis inférieur
4005103

ステッカー ×2
Sticker
Aufkleber
Autocollant
51036

アンテナパイプ ×1
Antenna pipe
Antennenrohr
Gaine d'antenne
6095003

アッパーデッキ ×1
Upper deck
Oberes Deck
Platine supérieure
4005104

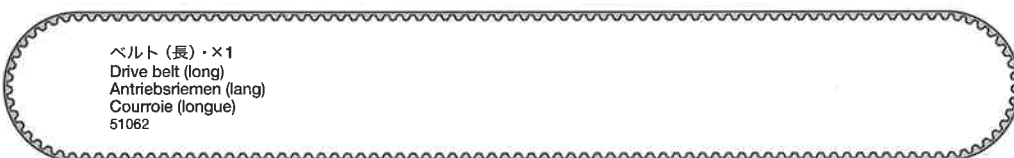
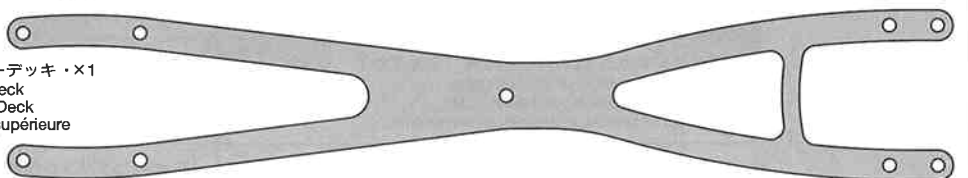

ベルト (長) ×1
Drive belt (long)
Antriebsriemen (lang)
Courroie (longue)
51062

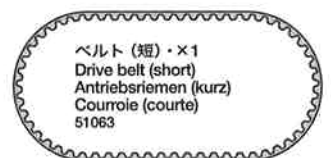

ベルト (短) ×1
Drive belt (short)
Antriebsriemen (kurz)
Courroie (courte)
51063

PARTS

バルクヘッド袋詰 9400099

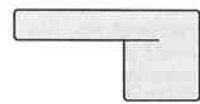
Bulkhead bag
Lagerschild-Beutel
Sachet de cloisons

BM1 ステアリングアーム(L)
×1
9805938
Steering arm (left)
Schubstange (links)
Commande de direction (gauche)

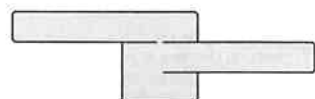

BM2 ステアリングアーム(R)
×1
9805938
Steering arm (right)
Schubstange (rechts)
Commande de direction (droite)

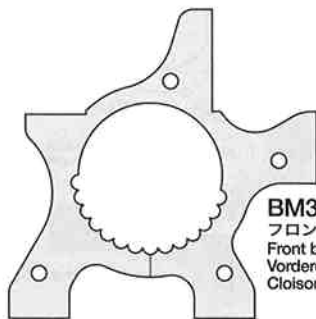

BM3 ×2 3455724
フロントバルクヘッド
Front bulkhead
Vorderer Lagerschild
Cloison avant

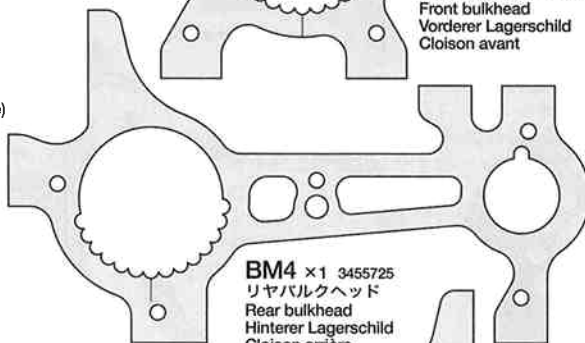

BM4 ×1 3455725
リアバルクヘッド
Rear bulkhead
Hinterer Lagerschild
Cloison arrière

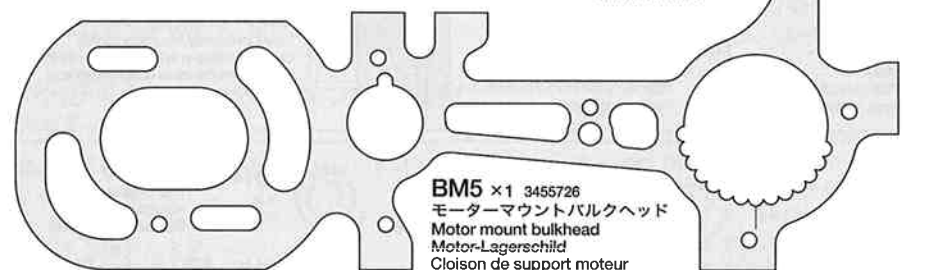

BM5 ×1 3455726
モーターマウントバルクヘッド
Motor mount bulkhead
Motor-Lagerschild
Cloison de support moteur

サスマウント袋詰 9400093

Suspension mount bag
Aufhängungs-Befestigungs-Beutel
Sachet de supports de suspension

BL1 フロントブリッジサスマウント(D)
×1
51064
Front bridge suspension mount D
Vordere Befestigungsbrücke D
Support de pont avant D

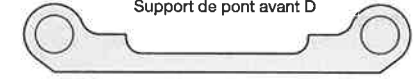

BL2 サスマウント(A)
×1
51065
Suspension mount A
Aufhängungs-Befestigung A
Support de suspension A

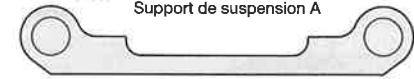

BL3 サスマウント(B)
×1
51066
Suspension mount B
Aufhängungs-Befestigung B
Support de suspension B

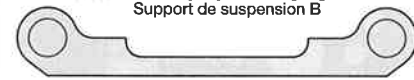

BL4 サスマウント(C)
×1
51067
Suspension mount C
Aufhängungs-Befestigung C
Support de suspension C

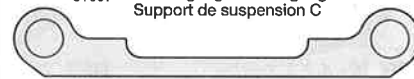

BL5 サスマウント(D)
×2
51088
Suspension mount D
Aufhängungs-Befestigung D
Support de suspension D

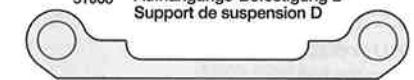

BL6 サスマウント(X)
×1
51069
Suspension mount X
Aufhängungs-Befestigung X
Support de suspension X

ギヤ袋詰 9400090

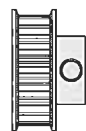
Gear bag
Zahnräder-Beutel
Sachet de pignonnerie

BG1
×1
51060
センタープーリー
Center pulley
Zentrale Riemenscheibe
Poulie centrale



BG2
×1
51061
センターワンウェイプーリー
Center one-way pulley
Zentrale Freilauf-Riemenscheibe
Poulie unidirectionnelle centrale



BG3
×1
3455706
センターシャフトストッパー
Center shaft stopper
Stopfen der Zentralwelle
Blocage d'axe central



BG4 センターシャフト
×1
51057
Center shaft
Zentralwelle
Axe central

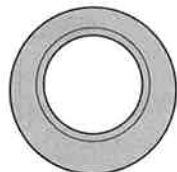

BG5 ×2
51052
840ベアリングホルダー
Bearing holder
Lager-Halter
Support de roulement à billes



BG6 ×4 51053
1510ベアリングホルダー
Bearing holder
Lager-Halter
Support de roulement à billes



BG7 スパーギヤホルダー
×1
3455708
Spur gear holder
Stirnrad-Halter
Support de pignon intermédiaire

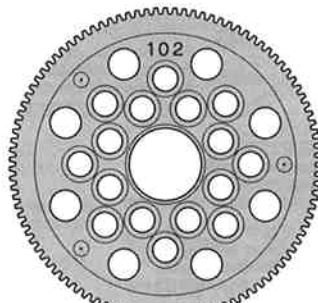

BG8 102Tスパーギヤ
×1
51056
Spur gear
Stirnradgetriebe
Pignon intermédiaire

ダンパーステー袋詰 9400097

Damper stay bag
Dämpferhalterungs-Beutel
Sachet de supports d'amortisseur

BP1 リンケージプレート
×1
4034010
Linkage plate
Verbindungsplatte
Plaque de liaison



BP2 ×1 51050
フロントダンパーステー
Front damper stay
Vordere Dämpferstrebe
Support d'amortisseur avant



BP3 ×1 51051
リアダンパーステー
Rear damper stay
Hintere Dämpferstrebe
Support d'amortisseur arrière



BP4 ×1 4305540
フロントステフナー
Front stiffener
Vordere Aussteifung
Raidisseur avant



BP5 ×1 4305539
リアステフナー
Rear stiffener
Hintere Aussteifung
Raidisseur arrière

PARTS

★金具部品は少し多目に入っています。予備、セッティング用として使ってください。
★Extra screws and nuts are included. Use them as spares.
★Ersatzschrauben und -muttern liegen bei.
★Des vis et des écrous supplémentaires sont inclus. Les utiliser comme pièces de rechange.

ボールデフ部品袋詰 9400105
Ball differential bag
Kugeldifferential-Beutel
Sachet de différentiels à billes

BF1 ×1
9805670

620スラストベアリング
Ball thrust bearing
Druckkugellager
Butée à billes

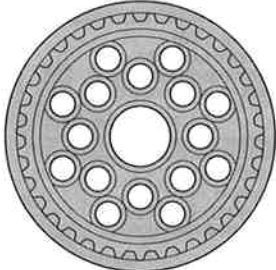

BF6 ボールデフプーリー
×1
51055
Ball differential pulley
Kugeldifferential-Antriebsrad
Poulie de diff



BF7 フロントワンウェイプーリー
×1
51054
Front one-way pulley
Vordere Freilauf-Fliemenscheibe
Poulie à sens unique avant

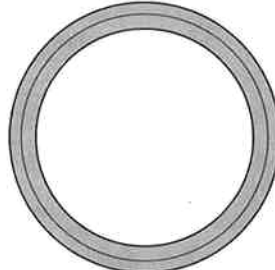

BF8 プーリーフランジ
×2
51054
51055
Pulley flange
Fliemscheiben-Flansch
Flasque de poulie



BF2 ×8
3mmスチールボール
Ball
Kugel
Bille



BF3 ×1
9805671
デフスプリング
Diff spring
Differentialfeder
Ressort de diff

BF4 ×2
50880

デフプレート
Diff plate
Differentialplatte
Plaquette de diff

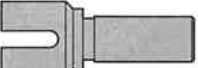

BF5 ×2
53590

ワンウェイジョイント
One-way joint
Freilaufgelenk
Joint à sens unique

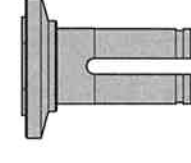

BF11 ×2
51058

デフハウジングスパーサー
Diff housing spacer
Distanzstück Diff-Gehäuse
Entretroise de carter de diff
★BF9、BF10から取り外します。
★Remove from BF9 and BF10.
★An BF9 und BF10 entfernen.
★Enlever de BF9 et BF10.

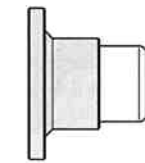

BF12 ×1 51059
フロントワンウェイハウジング (L)
Front one-way housing (left)
Gehäuse des vorderen Freilaufs (links)
Logement de roue unidirectionnel (gauche)

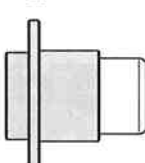

BF13 ×1 51059
フロントワンウェイハウジング (R)
Front one-way housing (right)
Gehäuse des vorderen Freilaufs (rechts)
Logement de roue unidirectionnel (droit)

ベアリング袋詰 9400104
Ball bearing bag
Kugellager-Beutel
Sachet de roulements à billes



BH1 ×4
53126
1510ベアリング
Ball bearing
Kugellager
Roulement à billes



BH2 ×8
53008
1150ベアリング
Ball bearing
Kugellager
Roulement à billes



BH3 ×2
53030
850ベアリング
Ball bearing
Kugellager
Roulement à billes



BH4 ×2
9805672
840ベアリング
Ball bearing
Kugellager
Roulement à billes



BH5 ×2
9805646
630フランジベアリング
Flanged ball bearing
Flansch-Kugellager
Roulement à flasque

ダンパー部品袋詰 9400098
Damper parts bag
Stoßdämpfer Teile-Beutel
Sachet de pièces d'amortisseur

ダンパーオイル・×1
Damper oil
Dämpfer-Öl
Huile pour amortisseurs
53443



BJ1 ×4
53572
ピストン
Piston
Kolben



BJ3 ×4
53574
デフロンスパーサー
Damper spacer
Dämpfer-Distanzring
Entretroise d'amortisseur



BJ2 ×4
53574
ロッドガイド
Rod guide
Stangenführung
Guide d'axe



BJ4 ×4
53574
3mmOリング (シリコン)
Silicone O-ring
Silikon-O-Ring
Joint silicone

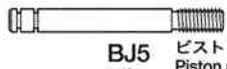

BJ5 ×4
53575
ピストンロッド
Piston rod
Kolbenstange
Axe de piston



BJ6 ×4
53576
オイルシール
Oil seal
Ölabdichtung
Joint d'étanchéité



BJ7 ×4
53577
ウレタンブッシュ
Urethane bushing
Urethan-Buchse
Bague polyuréthane

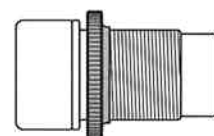

BJ8 ×4 9805860
ダンパーシリンダー
Damper cylinder
Dämpfer-Zylinder
Corps d'amortisseur

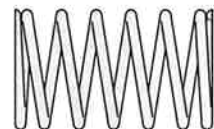

BJ9 ×4 53440
コイルスプリング
Coil spring
Spiralfeder
Ressort hélicoïdal

ポスト袋詰 9400095
Post bag
Stangen-Beutel
Sachet de mâts



BK1 ×2 9805931
27mmステフナーポスト
Stiffener post
Verstärkungszapfen
Mât de raidisseur



BK2 ×2 9805932
25mmステフナーポスト
Stiffener post
Verstärkungszapfen
Mât de raidisseur



BK3 ×2 9805934
ユニクラックポスト
Uni-crank post
Einseitiger Zapfen
Mât à butée



BK4 ×4
9805933
ステフナー Spacer
Stiffener spacer
Verstärkungs-Distanzstück
Entretroise de raidisseur



BK5 ×1 3455437
アンテナポスト
Antenna post
Antennenstange
Pied d'antenne



BK6 ×2 9805930
アルミサーボステー
Servo stay
Servohalterung
Support de servo

スタビライザー袋詰 9400106
Stabilizer bag
Stabilisator-Beutel
Sachet de barres anti-roulis

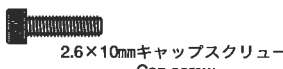

BA5 ×2
9805888
2.6×10mmキャップスクリュー
Cap screw
Zylinderkopfschraube
Vis à tête cylindrique

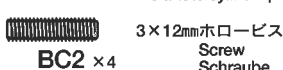

BC2 ×4
9805684
3×12mmホロービス
Screw
Schraube
Vis

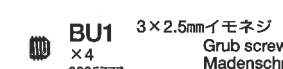

BU1 ×4
9805777
3×2.5mmイモネジ
Grub screw
Madenschraube
Vis pointeau



BN9 ×8
50797
5mmアジャスターS
Adjuster (short)
Einstellstück (kurz)
Chape à rotule (courte)



BN1 ×4
53644
スタビエンド
Stabilizer end
Stabilisator-Endstück
Extrémité de barre anti-roulis



BN2 ×2
9805817
スタビボール
Stabilizer ball
Stabilisator-Kugel
Rotule de stabilisateur



BN3 ×1
9805738
フロントスタビライザー (赤)
Front stabilizer (red)
Vorderer Stabilisator (rot)
Barre anti-roulis avant (rouge)



BN4 ×1
9805738
フロントスタビライザー (黄)
Front stabilizer (yellow)
Vorderer Stabilisator (gelb)
Barre anti-roulis avant (jaune)



BN5 ×1
9805738
フロントスタビライザー (青)
Front stabilizer (blue)
Vorderer Stabilisator (blau)
Barre anti-roulis avant (bleu)



BN6 ×1
51070
リアスタビライザー (赤)
Rear stabilizer (red)
Hinterer Stabilisator (rot)
Barre anti-roulis arrière (rouge)



BN7 ×1
51070
リアスタビライザー (黄)
Rear stabilizer (yellow)
Hinterer Stabilisator (gelb)
Barre anti-roulis arrière (jaune)

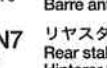







BN8 ×1
51070
リアスタビライザー (青)
Rear stabilizer (blue)
Hinterer Stabilisator (blau)
Barre anti-roulis arrière (bleu)

PARTS







ユニバーサルシャフト袋詰 9400094

Universal shaft bag
Gelenkwelle-Beutel
Sachet de cardans articulés

-  **BU1** 3×2.5mmイモネジ
×4 9805777 Grub screw
Madenschraube
Vis pointeau
-  **BU2** 2×9.8mmシャフト
×4 53500 Shaft
Achse
Axe
-  **BU3** クロスハイダー
×4 53500 Cross joint
Kreuzzapfen
Joint croisé
-  **BU4** ホイールアクスル
×4 53499 Wheel axle
Rad-Achse
Axe de roue
-  **BU5** スイングシャフト(青)
×2 53502 Swing shaft (blue)
Querwelle (blau)
Axe (bleu)
-  **BU6** スイングシャフト(黒)
×2 53501 Swing shaft (black)
Querwelle (schwarz)
Axe (noir)

工具袋詰 9400091

Tool bag
Werkzeug-Beutel
Sachet d'outillage

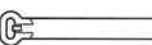
-  **BT1** 5mmアジャスター
×14 53601 Adjuster
Einstellstück
Chape à rotule
-  **BT2** 3mmOリング(黒)
×2 9805240 O-ring (black)
O-Ring (schwarz)
Joint torique (noir)
-  **BT3** 6mmスナップピン
×10 9805702 Snap pin
Federstift
Epingle métallique
-  **BT4** アンテナキャップ
×1 Antenna cap
Antennenkappe
Capuchon d'antenne
-  **BT5** ×2 51000 サーボセイバースプリング(緑)
Servo saver spring (green)
Servo-Saver-Feder (grün)
Ressort de sauve-servo (vert)
-  **BT6** ×1 51000 サーボセイバースプリング(黒)
Servo saver spring (black)
Servo-Saver-Feder (schwarz)
Ressort de sauve-servo (noir)
-  ナイロンバンド・×3 50595
Nylon band
Nylonband
Collier en nylon

六角棒レンチ (2mm)・×1 2990027
Hex wrench (2mm)
Imbusschlüssel (2mm)
Clé Allen (2mm)

六角棒レンチ (1.5mm)・×1 50038
Hex wrench (1.5mm)
Imbusschlüssel (1,5mm)
Clé Allen (1,5mm)

板レンチ・×1 4305026
Wrench
Mutternschlüssel
Clé

十字レンチ・×1 53038
Box wrench
Steckschlüssel
Clé à tube



アンチウェアグリス・×1 53439
Anti-wear grease
Verschleiß mindermendes Fett
Graisse anti-usure









ボールデフグリス・×1 53042
Ball Diff Grease
Fett für Kugeldifferential
Graisse pour différentiel à billes

両面テープ・×1 50171
Double-sided tape
Doppelklebeband
Adhésif double face





ビス袋詰A 9400100

Screw bag A
Schraubenbeutel A
Sachet de vis A

-  **BA1** ×4 3×14mm六角丸ビス
Screw
Schraube
Vis
-  **BA2** ×13 3×10mm六角丸ビス
Screw
Schraube
Vis
-  **BA3** ×6 3×6mm六角丸ビス
Screw
Schraube
Vis
-  **BA4** ×26 3×8mm六角皿ビス
Screw
Schraube
Vis
-  **BA5** ×1 2.6×10mmキャップスクリュー
Cap screw
Zylinderkopfschraube
Vis à tête cylindrique
-  **BA6** ×3 3×3mmイモネジ
Grub screw
Madenschraube
Vis pointeau
-  **BA7** ×2 3mmワッシャー
Washer
Beilagscheibe
Rondelle

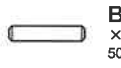
ビス袋詰D 9400103

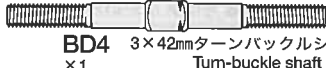
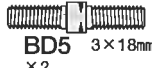
Screw bag D
Schraubenbeutel D
Sachet de vis D

-  **BD1** ×4 4mmフランジロックナット
Flange lock nut
Sicherungsmutter
Ecrou nylostop à flasque
-  **BD2** ×4 2×10mmシャフト
Shaft
Achse
Axe
-  **BD3** ×4 ホイールハブ
Wheel hub
Radnabe
Moyeu de roue
-  **BD4** ×1 3×42mmターンバックルシャフト
Turn-buckle shaft
Spann-Achse
Biellette à pas inversés
-  **BD5** ×2 3×18mmターンバックルシャフト
Turn-buckle shaft
Spann-Achse
Biellette à pas inversés
-  **BD6** ×6 5×2mmスペーサー
Spacer
Distanzring
Entretoise
-  **BD7** ×12 3×0.7mmスペーサー
Spacer
Distanzring
Entretoise



ビス袋詰B 9400101

Screw bag B
Schraubenbeutel B
Sachet de vis B

-  **BB1** ×29 3×8mm六角丸ビス
Screw
Schraube
Vis
-  **BB2** ×3 3×10mm六角皿ビス
Screw
Schraube
Vis
-  **BB3** ×1 2.6×10mmタッピングビス
Tapping screw
Schneidschraube
Vis taraudeuse
-  **BB4** ×3 2.6×6mm丸ビス
Screw
Schraube
Vis
-  **BB5** ×1 2×30mmキャップスクリュー
Cap screw
Zylinderkopfschraube
Vis à tête cylindrique
-  **BB6** ×1 2mmロックナット
Lock nut
Sicherungsmutter
Ecrou nylostop
-  **BB7** ×16 2mmEリング
E-Ring
Circlip



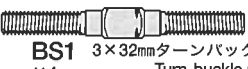

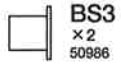
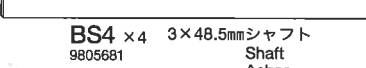
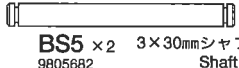
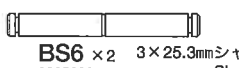

サスシャフト袋詰 9400092

Shaft bag
Achse-Beutel
Sachet d'axes

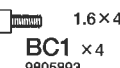
-  **BS1** ×4 3×32mmターンバックルシャフト
Turn-buckle shaft
Spann-Achse
Biellette à pas inversés
-  **BS2** ×8 サスボール
Suspension ball
Aufhängungs-Kugel
Rotule de suspension
-  **BS3** ×2 フランジパイプS
Flanged tube (short)
Kragenrohr (kurz)
Tube à flasque (court)
-  **BS4** ×4 3×48.5mmシャフト
Shaft
Achse
Axe
-  **BS5** ×2 3×30mmシャフト
Shaft
Achse
Axe
-  **BS6** ×2 3×25.3mmシャフト
Shaft
Achse
Axe





ビス袋詰C 9400102

Screw bag C
Schraubenbeutel C
Sachet de vis C

-  **BC1** ×4 1.6×4mmキャップスクリュー
Cap screw
Zylinderkopfschraube
Vis à tête cylindrique
-  **BC2** ×4 3×12mmホロービス
Screw
Schraube
Vis
-  **BC3** ×1 2.5mmEリング
E-Ring
Circlip
-  **BC4** ×2 5mmビローボールキングピン
Ball-head king pin
Kugelkopf-Drehzapfen
Rotule déportée
-  **BC5** ×9 5mmビローボール
Ball connector
Kugelkopf
Connecteur à rotule
-  **BC6** ×11 5mmビローボールナット
Ball connector nut
Kugelkopf-Mutter
Ecrou-connecteur à rotule

スペーサー袋詰 9400096

Spacer bag
Distanzring-Beutel
Sachet d'entretoises

-  **BE1** ×8 5.5×2mmスペーサー
Spacer
Distanzring
Entretoise
-  **BE2** ×4 5.5×3mmスペーサー
Spacer
Distanzring
Entretoise
-  **BE3** ×11 3×1mmスペーサー
Spacer
Distanzring
Entretoise
-  **BE4** ×4 11.5×0.5mmスペーサー
Spacer
Distanzring
Entretoise
-  **BE5** ×2 9×0.5mm樹脂スペーサー
Spacer
Distanzring
Entretoise

AFTER MARKET SERVICE CARD

When purchasing Tamiya replacement parts, please take or send this form to your local Tamiya dealer so that the parts required can be correctly identified and supplied. Please note that specifications, availability and price are subject to change without notice.

PARTS CODE

4005103	Lower Deck
4005104	Upper Deck
50984	TRF414M A Parts (Bumper) (A1-A6) (Use applicable piece to TRF415)
53579	TA04 Hard Front Upright (C1 & C2)
53427	TA04 Hard Suspension Arm (D1 & D2, 2 pcs.)
53472	TA04 Toe-In Rear Uprights (E1 & E2)
50985	TRF414M F Parts (C-Hub Carrier 4) (F1 & F2)
51000	Hi-Torque Servo Saver (Black) (Q1-Q6, BT5, BT6)
53334	*1 Low Friction Damper V Parts (Damper Collar) (V1-V11, 2 pcs.)
6275052	Urethane Bumper
51062	TRF415 Front Belt (3.0mm)
51063	TRF415 Rear Belt (3.0mm)
53475	Medium-Narrow White Dish Wheels (Offset 0, 4 pcs.)
9400100	Screw Bag A (BA1-BA7)
9805763	3x10mm Round Head Socket Screw (BA2 x10)
9805767	3x8mm Countersunk Hex Head Screw (BA4 x10)
9805888	2.6x10mm Cap Screw (BA5 x10)
50576	3mm Grub Screw (BA6 x10)
50586	3mm Washer (BA7 x15)
9400101	Screw Bag B (BB1-BB7)
9805765	3x8mm Round Head Socket Screw (BB1 x10)
50575	2.6x10mm Tapping Screw (BB3 x5)
9805939	2x30mm Cap Screw (BB5 x2)
9805889	2mm Lock Nut (BB6 x10)
50588	2mm E-ring (BB7 x15)
9400102	Screw Bag C (BC1-BC6)
9805893	1.6x4mm Cap Screw (BC1 x10)
9805684	*2 3x12mm Screw (BC2 x2)
9805781	2.5mm E-ring (BC3 x5)
50986	TRF414M Ball Connector King Pin Set (BC4 & BS3, 2 pcs. each)
53642	5mm Aluminum Ball Connector (Blue, BC5 x10)
53640	5mm Aluminum Ball Nut (Blue, BC6 x10)
9400103	Screw Bag D (BD1-BD7)
53159	4mm Anodized Aluminum Flange Lock Nuts (Blue, BD1 x5)
53570	Clamp Type Aluminum Wheel Hub (4mm Thick) (BD2 x5, BD3 x4, BC1 x5)
50594	2x10mm Shaft (BD2 x10)
2520043	3x42mm Turnbuckle Shaft (BD4 x1)
9805940	3x18mm Turnbuckle Shaft (BD5 x2)
9805941	5x2mm Spacer (BD6 x6)
9805845	3x0.7mm Spacer (BD7 x10)
9400096	Spacer Bag (BE1-BE5)
9804153	5.5x2mm Spacer (BE1 x10)

KUNDENNACHBETREUUNGS-KARTE

Wenn Sie TAMIYA-Ersatzteile kaufen möchten, nehmen Sie bitte zur Unterstützung dieses Formular mit zu Ihrem örtlichen Fachhändler. Bezüglich der Angaben, der Lagerhaltung der Artikel und der Preise sind Änderungen vorbehalten.

9804152	5.5x3mm Spacer (BE2 x10)
9805936	3x1mm Spacer (BE3 x10)
9805935	11.5x0.5mm Spacer (BE4 x4)
9805937	9x0.5mm Spacer (BE5 x2)
9400105	Ball Diff. Parts Bag (BF1-BF13)
9805670	620 Ball Thrust Bearing (BF1 x2)
9805671	Diff. Spring (BF3 x2)
50880	TA04 Ball Diff. Plate Set (BF4 x2)
53590	Cap Joint for TB-01 Reinforced Front One-Way Unit (BF5 x2)
51055	TRF415 Ball Diff. Pulley (35T) (BF6 & BF8, 1 pc. each)
51054	TRF415 Front One-Way Pulley (35T) (BF7 & BF8, 1 pc. each)
51058	TRF415 Diff. Joint (BF9 x1, BF10 x1, BF11 x2)
51059	TRF415 Front One-Way Housing (BF12 x1, BF13 x1, BF4 x3)
9400090	Gear Bag (BG1-BG8)
51060	TRF415 Center Pulley (16T) (BG1, BA6 x3)
51061	TRF415 Center One-Way Pulley (16T) (BG2)
3455706	Center Shaft Stopper (BG3)
51057	TRF415 Center Shaft (BG4 & BC3, 1 pc. each)
51052	TRF415 840 Bearing Holder (BG5 x2)
51053	*1 TRF415 1510 Bearing Holder (BG6 x2)
9455708	Spur Gear Holder (BG7)
51056	TRF415 Spur Gear (102T) (BG8)
9400104	Ball Bearing Bag (BH1-BH5)
53126	1510 Sealed Ball Bearing (BH1 x2)
53008	1150 Sealed Ball Bearing (BH2 x4)
53030	850 Sealed Ball Bearing (BH3 x4)
9805672	840 Ball Bearing (BH4 x2)
9805646	630 Flanged Ball Bearing (BH5 x2)
9400098	Damper Parts Bag (BJ1-BJ9, Damper Oil)
53572	TRF Damper Piston (2-Holes, BJ1 x4)
53574	TRF Damper Rod Guide & O-ring Set (BJ2-BJ4, 4 pcs. each)
53575	TRF Damper Piston Rod (BJ5 x4)
53576	TRF Damper Oil Seal (BJ6 x4)
53577	TRF Damper Urethane Bushing (BJ7 x10)
9805680	*1 Damper Cylinder (BJ8 x2)
53440	*1 On-Road Tuned Hard Spring Set (BJ9 x2...etc.)
9400095	Post Bag (BK1-BK6)
9805931	27mm Stiffener Post (BK1 x2)
9805932	25mm Stiffener Post (BK2 x2)
9805934	Uni-Crank Post (BK3 x2)
9805933	Stiffener Spacer (BK4 x4)
3455437	Antenna Post (BK5)
9805930	Servo Stay (BK6 x2)
9400093	Suspension mount bag (BL1-BL6)

SERVICE APRES-VENTE

LISTE DE PIECES DETACHEES
Afin de vous permettre de vous procurer des pièces de rechange Tamiya, amenez cette liste à votre point de vente Tamiya qui ne manquera pas de vous renseigner. Veuillez noter que les caractéristiques, disponibilité et prix peuvent changer sans avis préalable.

51064	TRF415 Front Bridge Suspension Mount (D) (BL1)
51065	TRF415 Suspension Mount (A) (BL2)
51066	TRF415 Suspension Mount (B) (BL3)
51067	TRF415 Suspension Mount (C) (BL4)
51068	*1 TRF415 Suspension Mount (D) (BL5 x1)
51069	TRF415 Suspension Mount (X) (BL6)
9400099	Bulkhead Bag (BM1-BM5)
9805938	Steering Arm L & R (BM1 & BM2)
3455724	*1 Front Bulkhead (BM3 x1)
3455725	Rear Bulkhead (BM4)
3455726	Motor Mount Bulkhead (BM5)
9400106	Stabilizer Bag (BN1-BN9...etc.)
53644	Aluminum Stabilizer End (Blue, BN1 x4)
9805817	Stabilizer Ball (BN2 x2)
9805738	Front Stabilizer Set (BN3-BN5, 1 pc. each)
51070	TRF415 Rear Stabilizer Set (BN6-BN8, 1 pc. each)
50797	5mm Short Adjuster (BN9 x6)
9400097	Damper Stay Bag (BP1-BP5)
4034010	Linkage Plate (BP1)
51050	TRF415 Front Damper Stay (BP2)
51051	TRF415 Rear Damper Stay (BP3)
4305540	Front Stiffener (BP4)
4305539	Rear Stiffener (BP5)
9400092	Suspension Shaft Bag (BS1-BS6)
9805929	*1 3x32mm Turnbuckle Shaft (BS1 x2)
50994	5mm Suspension Balls (BS2 x8)
9805681	3x48.5mm Shaft (BS4 x4)
9805682	3x30mm Shaft (BS5 x2)
9805683	3x25.3mm Shaft (BS6 x2)
9400094	Universal Shaft Bag (BU1-BU6)
53500	Cross Joints for Assembly Universal Shaft Set (BU1 x5, BU2 x6, BU3 x4)
9805777	3x2.5mm Grub Screw (BU1 x10)
53499	*1 Wheel Axles for Assembly Universal Shaft Set (BU4 x2)
53502	42mm Lightweight Rear Swing Shafts for Assembly Universal Shaft Set (Blue, BU5 x2)
53501	42mm Swing Shafts for Assembly Universal Shaft Set (Black, BU6 x2)
9400091	Tool Bag (BT1-BT6, Grease...etc.)
53601	Low Friction 5mm Adjuster (BT1 x8)
9805240	3mm O-ring (BT2 x7...etc.)
9805702	6mm Snap Pin (BT3 x10)
53042	Ball Diff. Grease
53439	Anti-Wear Grease
51036	TRF415 Sticker
*1	Requires 2 sets for one car.
*2	Requires 4 sets for one car.

★部品請求にはこのカードが必要です。
部品請求をなさる方はあなたの氏名、住所、郵便番号、電話番号をこのカードに記入してください。



1/10 電動RC4WDレーシングカー TRF415シャーシキット

部品をなくしたり、こわした方は、下のステッカーが貼られたカスタマーサービス取次店でご注文いただけます。当社カスタマーサービスに直接ご注文する場合は、このカードの必要部品を○でかきこみ代金を現金書留または、定額小為替(100円以下は切手可)と一緒に申し込みにください。なお、お送金にはタミヤカードや郵便振替もご利用いただけます。



ロアデッキ	7,800円	4005103
アッパーデッキ	1,700円	4005104
ウレタンバンパー (1個)	450円	6275052
バルクヘッド袋詰	13,000円	9400099
フロントバルクヘッド (1個)	2,100円	3455724
リアバルクヘッド	4,000円	3455725
モーターマウントバルクヘッド	4,200円	3455726
ステアリングアームL・R (各1個)	2,400円	9805938
サスマウント袋詰	5,000円	9400093
ギヤ袋詰	4,600円	9400090
スパーギヤホルダー	500円	3455708
センターシャフトストッパー	300円	3455706
ダンパスター袋詰	3,400円	9400097
フロントステフナー	800円	4305540
リヤステフナー	650円	4305539
リネージュプレート	420円	4034010
ボールデフ部品袋詰	4,750円	9400105
デフスプリング (2個)	250円	9805671
620スラストベアリング (2個)	700円	9805670
ベアリング袋詰	4,000円	9400104
840ベアリング (2個)	800円	9805672
630フランジベアリング (2個)	700円	9805646
ダンパー部品袋詰	5,000円	9400098
ダンパーシリンダー (2本)	2,000円	9805860
ポスト袋詰	1,500円	9400095
アルミサーステーター (2個)	600円	9805930
ステフナースパーサー (4個)	340円	9805933
27mmステフナーポスト (2個)	350円	9805931
25mmステフナーポスト (2個)	350円	9805932
ユニクラックポスト (2個)	370円	9805934
アンテナポスト (1個)	290円	3455437
スタビライザー袋詰	1,400円	9400106
70Tスタビライザー (ソフトモディウムハード 各1個)	600円	9805738
スタビボール (2個)	250円	9805817
3x2.5mmイモネジ (10個)	300円	9805777
ユニバーサルシャフト袋詰	3,200円	9400094
サスマウント袋詰	1,200円	9400092
3x48.5mmシャフト (4本)	250円	9805681
3x30mmシャフト (2本)	180円	9805682
3x25.3mmシャフト (2本)	180円	9805683

3x32mmターンバックルシャフト (2本)	380円	9805929
スパーサー袋詰	600円	9400096
11.5x0.5mmスパーサー (4個)	260円	9805935
9x0.5mm樹脂スパーサー (2個)	290円	9805937
5.5x3mmスパーサー (10個)	400円	9804152
5.5x2mmスパーサー (10個)	400円	9804153
3x1mmスパーサー (10個)	270円	9805936
ビス袋詰A	400円	9400100
3x10mm六角丸ビス (10本)	230円	9805763
3x8mm六角丸ビス (10本)	230円	9805767
2.6x10mmキャップスクリュー (10本)	280円	9805888
ビス袋詰B	400円	9400101
3x8mm六角丸ビス (10本)	230円	9805765
2x30mmキャップスクリュー (2本)	200円	9805939
2mmロックナット (10個)	310円	9805889
ビス袋詰C	900円	9400102
3x12mmロービス (2本)	150円	9805684
1.6x4mmキャップスクリュー (10本)	280円	9805893
2.5mmEリング (5個)	200円	9805781
ビス袋詰D	2,300円	9400103
3x42mmターンバックルシャフト (1本)	330円	2520043
3x18mmターンバックルシャフト (2本)	350円	9805940
5x2mmスパーサー (6個)	340円	9805941
3x0.7mmスパーサー (10個)	280円	9805645
工具袋詰	700円	9400091
6mmナットピン (10個)	250円	9805702
3mmOリング (7個)	120円	9805240
アンテナパイプ (30cm・白)	270円	6095003

この他にも修理や整備のためのRCスペアパーツが発売されています。お近くの模型店店頭、または当社カスタマーサービスでお買い求めください。送料

ステッカー	300円・140円	SP.1036
Aパーツ	500円・200円	SP.984
(TRF-415 適用品をご使用ください。)		
Cパーツ	400円・140円	OP.579
Dパーツ x2	1,100円・200円	OP.427
Eパーツ	650円・140円	OP.472
Fパーツ	500円・140円	SP.985
Qパーツ、サーボモーター用スプリング黒x1・緑x2	700円・140円	SP.1000
Vパーツ x2	400円・140円	OP.334
フロントベルト (長)	600円・120円	SP.1062
リヤベルト (短)	500円・90円	SP.1063
ホイールx4	550円・240円	OP.475
2.6x10mmタッピングビス x5	100円・80円	SP.575
3mmイモネジ x10	200円・80円	SP.576
3mmワッシャー x15	100円・80円	SP.586
2mmEリング x15	100円・80円	SP.588
2x10mmシャフト x10	150円・80円	SP.594
5mmアジャスター (ショート) x8	150円・90円	SP.797
デフプレート x2	250円・80円	SP.880
5mmピロボールキングピン、フランジパイプ (各2個) x2	200円・90円	SP.986
サスポール x8	600円・90円	SP.994
フロントダンパスター	1,000円・90円	SP.1050
リヤダンパスター	1,200円・90円	SP.1051
840ベアリングホルダー x2	280円・90円	SP.1052
1510ベアリングホルダー x2	280円・120円	SP.1053
70Tクイックイブリー、フーラーフレンジ (各1個) x2	380円・120円	SP.1054
ボールアブソーバー、フーラーフレンジ (各1個) x2	380円・120円	SP.1055
102Tスパーギヤ	350円・120円	SP.1056
センターシャフト	450円・90円	SP.1057
デフジョイントL・R (各1個)、デフハウジング		
スパーサー x2	1,100円・140円	SP.1058

70TクイックイブリーL・R (各1個) x2	3,300円・140円	SP.1059
センターアブソーバー	1,600円・140円	SP.1060
センターワンウェイブリー	2,200円・120円	SP.1061
フロントブリッジサスマウント (D) x1	900円・120円	SP.1064
サスマウント (A) x1	800円・120円	SP.1065
サスマウント (B) x1	800円・120円	SP.1066
サスマウント (C) x1	800円・120円	SP.1067
サスマウント (D) x1	800円・120円	SP.1068
サスマウント (X) x1	800円・120円	SP.1069
リヤスタビライザー	400円・90円	SP.1070

(ソフトモディウムハード 各1本)		
1150ラバーシールベアリング x4	1,200円・120円	OP.8
850ラバーシールベアリング x4	1,600円・120円	OP.30
ボールデフグリス	400円・140円	OP.42
1510ラバーシールベアリング x2	1,200円・120円	OP.126
4mmラジックロックナット (ブルー) x5	500円・90円	OP.159
アンチエアーグリス	500円・120円	OP.439
コイルスプリング	1,000円・200円	OP.440
(ソフトモディウムハード・エキストラハード各2本)		
ホイールアックス x2	800円・120円	OP.499
クロススパイダー、2x9.6mmシャフト、3x2.5mmイモネジ (1台分)	500円・90円	OP.500
スイングシャフト (黒) x2	1,000円・90円	OP.501
スイングシャフト (青) x2	1,500円・90円	OP.502
ホイールハブ、2x10mmシャフト、1.6x4mmキャップスクリュー (1台分)	1,500円・120円	OP.570
ビストン x4	450円・90円	OP.572
3mmOリング (シリコン)、ロッドガイド、デフロンスパーサー (各4個)	400円・90円	OP.574
ビストンロッド x4	400円・90円	OP.575
オイルシール x4	150円・90円	OP.576
ウレタンブッシュ x10	200円・90円	OP.577
ワンウェイジョイント x2	500円・120円	OP.590
5mmアジャスター x8	300円・120円	OP.601
5mmピロボールナット x10	600円・120円	OP.640
5mmピロボール x10	600円・120円	OP.642
スタビエンド x4	500円・90円	OP.644

《お問い合わせ番号》 静岡 054-283-0003
営業時間 東京 03-3899-3765 (静岡へ自動転送)
平日 (月～金